

Impresso no Brasil



HAYABUSA GSX1300R AZ

MANUAL DO PROPRIETÁRIO

HAYABUSA GSX1300R/AZ

99011B15H56A057



J TOLEDO SUZUKI MOTOS DO BRASIL

SUZUKI MOTOS DO BRASIL
J TOLEDO DA AMAZÔNIA
Original preparado por Suzuki Motor Corporation



J TOLEDO SUZUKI MOTOS DO BRASIL



Caro Cliente,

Nós nos preocupamos com você e queremos que cada passeio seja seguro e alegre. Então use sempre capacete, proteção para os olhos e roupas adequadas ao tipo de passeio. Nunca dirija sob influência de álcool ou outras drogas, e respeite as leis de trânsito. Leia atentamente o “Manual do Condutor” e inspecione sempre sua SUZUKI antes de pilotá-la, seguindo as orientações contidas neste manual, consultando uma Concessionária Autorizada SUZUKI J TOLEDO sempre que necessário.

Este manual deve ser considerado peça importante do veículo e deve permanecer com o mesmo em situações de revenda, transferência ou troca de piloto. Este manual contém informações importantes de segurança e instruções que devem ser lidas cuidadosamente antes de operar o veículo.



Revisão 01 Março de 2015

IMPORTANTE

AMACIAMENTO - INFORMAÇÕES SOBRE A SUA MOTOCICLETA

Os primeiros 1.600 km são os mais importantes na vida útil e durabilidade de sua motocicleta. O funcionamento apropriado durante este período ajudará a assegurar uma maior vida útil e melhor desempenho da sua nova motocicleta. As peças SUZUKI são fabricadas com materiais de alta qualidade, sendo usinadas de acordo com tolerâncias mínimas. Com um processo de amaciamento adequado, as superfícies das partes sofrerão polimento e propiciarão um ajuste uniforme das mesmas.

O rendimento e confiabilidade de sua motocicleta dependem dos cuidados exercidos durante o período de amaciamento. É especialmente importante que seja evitado o funcionamento da motocicleta de forma que suas partes sejam submetidas ou fiquem expostas as altas temperaturas. Consulte a seção AMACIAMENTO para recomendações específicas de amaciamento.

CUIDADO/ATENÇÃO/NOTA

Por favor leia este manual e siga cuidadosamente suas instruções. Para enfatizar informações especiais, as palavras CUIDADO, ATENÇÃO e NOTA, trazem significados especiais e devem ser cuidadosamente revisadas.

CUIDADO

A segurança pessoal do piloto pode estar envolvida. Desconsiderar esta informação pode resultar em danos ao piloto.

ATENÇÃO

Estas instruções indicam procedimentos especiais de serviços ou precauções que devem ser seguidas para evitar danos à motocicleta.

Nota: Ela contém informações especiais para facilitar a manutenção ou esclarecer instruções importantes.

PREFÁCIO

O motociclismo é um dos esportes mais excitantes. Visando garantir sua segurança e prazer, antes de conduzir a motocicleta, familiarize-se completamente com as informações contidas neste Manual do Proprietário. Estão descritos neste manual os cuidados e procedimentos adequados, necessários a boa manutenção de sua motocicleta. Seguindo rigorosamente estas instruções, você estará assegurando que a sua motocicleta tenha uma vida útil mais longa, livre de maiores problemas. A sua Concessionária Autorizada Suzuki J Toledo tem mecânicos especializados, com ferramentas apropriadas, treinados para oferecer um serviço de alta qualidade.

Todas as informações, ilustrações, fotografias e especificações contidas neste manual, estão baseadas nas informações mais recentes quando da sua aplicação. Devido a melhorias ou demais alterações, poderá haver algumas discrepâncias neste manual. A Suzuki J Toledo reserva o direito de fazer qualquer alteração sem aviso prévio.

Este manual se aplica a todas as especificações e a todos os destinos da motocicleta em questão, fornecendo esclarecimentos sobre todos os seus equipamentos. Portanto, sua motocicleta poderá apresentar características diferentes dos padrões indicados neste manual.

J TOLEDO SUZUKI MOTOS DO BRASIL

© COPYRIGHT - 2015

J TOLEDO SUZUKI MOTOS DO BRASIL

ÍNDICE

I N F O R M A Ç Õ E S A O CONSUMIDOR _____ 04

CONTROLES

Localização de partes _____	08
Chave _____	11
Interruptor de ignição _____	11
Painel de instrumentos _____	13
Lado esquerdo do guidão _____	18
Lado direito do guidão _____	19
Tampa do tanque de combustível _____	21
Pedal de câmbio _____	22
Pedal do freio traseiro _____	22
Trava do assento e suporte do capacete _____	23
Descanso lateral _____	24
Ajuste da suspensão _____	25

R E C O M E N D A Ç Õ E S D E COMBUSTÍVEL, ÓLEO DE MOTOR E LÍQUIDO DE ARREFECIMENTO

Combustível _____	28
Óleo de motor _____	28
Líquido de arrefecimento _____	29

AMACIAMENTO INSPEÇÃO ANTES DE PILOTAR

Amaciamento _____	30
Inspeção antes de pilotar _____	31

DISCAS DE PILOTAGEM

Partida no motor _____	33
Colocação em movimento _____	33
Usando a transmissão _____	34
Pilotando em regiões montanhosas _____	35
Parada e estacionamento _____	35

INSPEÇÃO E MANUTENÇÃO

Planos de revisões _____	37
Tabela de manutenção _____	39
Ferramentas _____	40
Manutenção do amortecedor da direção _____	40
Pontos de lubrificação _____	40
Bateria _____	41

Remoção da roda dianteira	62
Remoção da roda traseira	64
Substituição das lâmpadas	66
Fusíveis	70

LOCALIZAÇÃO E CORREÇÃO DE PROBLEMAS

Verificação do sistema de ignição	72
Corte no funcionamento do motor	72

LIMPEZA DA MOTOCICLETA E PROCEDIMENTO DE ARMAZENAGEM

Procedimento de armazenagem	73
Lavando a motocicleta	74
Cuidados após a limpeza	76

ESPECIFICAÇÕES	77
----------------	----

CONTROLE DE REVISÕES	79
----------------------	----

CONTROLE DE POLUIÇÃO	80
----------------------	----

INFORMAÇÕES AO CONSUMIDOR

Uso de acessórios e utilização da motocicleta.

USO DE ACESSÓRIOS

A adição de acessórios inadequados podem conduzir a uma condição de operação insegura. Não é possível a Suzuki J Toledo testar cada acessório existente no mercado, porém sua Concessionária Autorizada Suzuki J Toledo pode ajudá-lo na seleção de acessórios de qualidade e instalá-los corretamente. Tenha máxima cautela quando selecionar e instalar acessórios em sua motocicleta e consulte uma Concessionária Autorizada Suzuki J Toledo se você tiver alguma dúvida.

⚠ CUIDADO

A instalação de acessórios impróprios podem tornar sua motocicleta insegura e podem conduzi-la a um acidente.

Use acessórios genuínos Suzuki, desenhados e testados para sua motocicleta. Siga as instruções desta seção.

Guia de instalação de acessórios

- A instalação de acessórios que afetem a aerodinâmica, como carenagens, pára-brisas, encostos de assentos, bagageiros e alforjes deve ser o mais baixo possível e perto do centro de gravidade quanto possível. Certifique-se que a montagem de suportes e outras peças estão rígidas.
- Inspecione o vão livre e o ângulo de inclinação do banco. Certifique que o acessório não interfira na operação da suspensão, direção ou outro controle da motocicleta.

- Acessórios instalados no guidão ou no garfo dianteiro podem criar sérios problemas de instabilidade. Este peso extra causará um menor controle de direção da sua motocicleta. Este peso pode também causar oscilações na dianteira e ocasionar problemas de instabilidade. Acessórios instalados no guidão e no garfo dianteiro devem ser os mais leves e mínimos possíveis.
- Selecione um acessório que não limite a liberdade de movimento do piloto.
- Selecione acessório elétrico que não exceda a capacidade do sistema elétrico da motocicleta. Fortes sobrecargas podem danificar a fiação principal ou criar situações de perigo.
- Não puxe carretinhas ou sidecar. Sua motocicleta não foi desenvolvida para estes fins.

Limite de Carga

⚠ CUIDADO

Sobrecarregar ou transportar cargas inadequadamente podem causar a perda do controle da motocicleta e desta forma resultar em acidente.

Siga os limites de carga e tópicos sobre transporte de carga deste manual.

- Nunca exceda o PBT (Peso Bruto Total) da sua motocicleta. O PBT é o peso combinado da motocicleta, acessórios, carga, piloto e garupa.

PBT: 449 Kg

Pressão dos pneus (à frio)

Dianteiro: 2,90 kgf/cm² (42 psi)

Traseiro: 2,90 kgf/cm² (42 psi)

Guia para transporte de carga

Esta motocicleta é primariamente destinada ao transporte de pequenos itens na ausência do garupa. Siga as instruções abaixo para transportar um passageiro ou carga:

- Distribua a carga entre os lados direito e esquerdo da motocicleta e prenda-a seguramente.
- Coloque o peso da carga o mais próximo ao centro da motocicleta.
- Não prenda itens grandes ou pesados no guidão, garfo dianteiro ou pára-lama traseiro.
- Certifique que ambos os pneus estão calibrados adequadamente com a pressão especificada para condições de transporte.
- Transporte inadequado pode reduzir sua habilidade para equilibrar e pilotar a motocicleta. Você deve pilotar em baixas velocidades, menor do que 130 km/h, quando transportar cargas ou acessório instalado.
- Ajuste a suspensão se necessário.

⚠ CUIDADO

Não transporte nenhum objeto no espaço atrás da carenagem. Objetos colocados nesta área podem interferir na direção e causar perda de controle.

MODIFICAÇÕES

Modificar a motocicleta, ou remover equipamento original pode torná-la insegura ou ilegal.

O chassi desta motocicleta é feito de liga de alumínio. Então, nunca faça modificações como furar ou soldar o chassi, isto enfraquece o chassi significativamente. Falha ao seguir esta recomendação pode resultar em uma condição de operação insegura e subseqüentes conduzindo a acidentes.

A Suzuki J Toledo não se responsabiliza por qualquer dano pessoal ou a motocicleta causado por modificações no chassi. Prenda acessórios que não modifiquem o chassi de maneira alguma e não excedam o limite de transporte de carga. Para o limite de transporte de carga, consulte a seção **INSTALAÇÃO DE ACESSÓRIOS E DICAS PREVENTIVAS DE SEGURANÇA**.

! CUIDADO

Modificação no chassi de liga de alumínio, como furar ou soldar, enfraquecem o chassi. Isto pode causar uma condição de operação insegura e conduzir a um acidente.

Nunca faça modificações no chassi.

RECOMENDAÇÕES PARA UMA PILOTAGEM SEGURA

Pilotar uma motocicleta é uma grande diversão e um esporte excitante. Pilotar também requer que algumas precauções extras sejam tomadas para a segurança do piloto e passageiro. Estas precauções são:

USO DE CAPACETE

Equipamento de segurança da motocicleta começa com um capacete de qualidade. Uma das lesões mais sérias que podem acontecer é uma lesão na cabeça. **SEMPRE** use um capacete aprovado pelo INMETRO. Você deve também utilizar proteção para os olhos.

VESTUÁRIO

Evite usar roupas folgadas ou soltas que possam prender-se à motocicleta. Isto torna a pilotagem insegura. Escolha roupas adequadas ao motociclismo quando pilotar sua motocicleta.

INSPEÇÃO ANTES DE PILOTAR

Reveja completamente as instruções na seção **INSPEÇÃO ANTES DE PILOTAR** deste manual. Não esqueça de efetuar uma inspeção completa para a segurança do piloto e passageiro.

FAMILIARIZE-SE COM SUA MOTOCICLETA

Sua habilidade de pilotar e seu conhecimento mecânico formam a base para uma pilotagem segura. Nós sugerimos que você pratique com sua motocicleta em uma situação sem tráfego até estar completamente familiarizado com sua motocicleta e controles. Lembre-se, a prática leva a perfeição.

CONHEÇA SEUS LIMITES

Pilote sempre de acordo com sua habilidade e capacidade. Conhecer estes limites e ficar dentro deles o ajudarão a evitar acidentes.

ESTEJA MAIS ALERTA EM DIAS DE MAU TEMPO

Pilotar em dias de mau tempo, especialmente chuvosos, requer uma maior atenção. Dobre a distância de frenagem em dias de chuva. Não transite sobre faixas, tampas de bueiros e superfícies com aparência engraxada, elas podem estar escorregadias. Tenha extrema cautela ao cruzar vias férreas e pontes e superfícies gradeadas. Sempre na dúvida sobre as condições da estrada, reduza a velocidade!

PILOTE DEFENSIVAMENTE

O tipo mais comum de acidente ocorre quando um carro trafegando à frente de uma motocicleta vira a esquina na frente do motociclista. Pilote defensivamente. Motociclistas prudentes sabem que são invisíveis

aos demais motoristas, mesmo durante o dia. Use roupas brilhantes e refletivas. Ande sempre com faróis e lanternas acesos mesmo em um dia claro e ensolarado para atrair a atenção dos motoristas. Não pilote em lugares fora da vista dos motoristas.

LOCALIZAÇÃO DO NÚMERO DE SÉRIE DO CHASSI E DO MOTOR

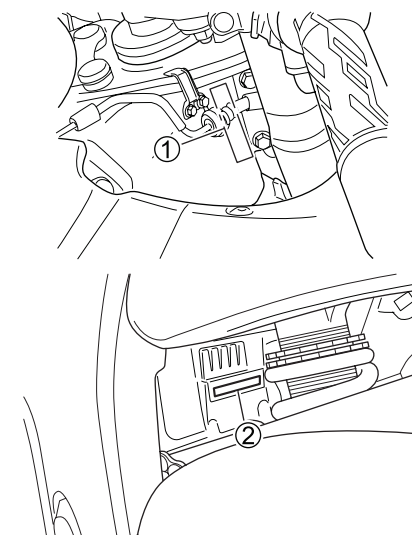

Os números de série do chassi e do motor são usados para registrar a motocicleta. Eles também são utilizados para ajudar sua concessionária a solicitar peças ou para se referir a uma informação especial de serviço.

O número de chassi ① está estampado sobre o tubo da coluna de direção. O número de série do motor ② está estampado na carcaça do motor. Por favor, escreva abaixo os números para sua futura referência.

Nº do Chassi:

Nº do Motor:

LOCALIZAÇÃO DAS PARTES

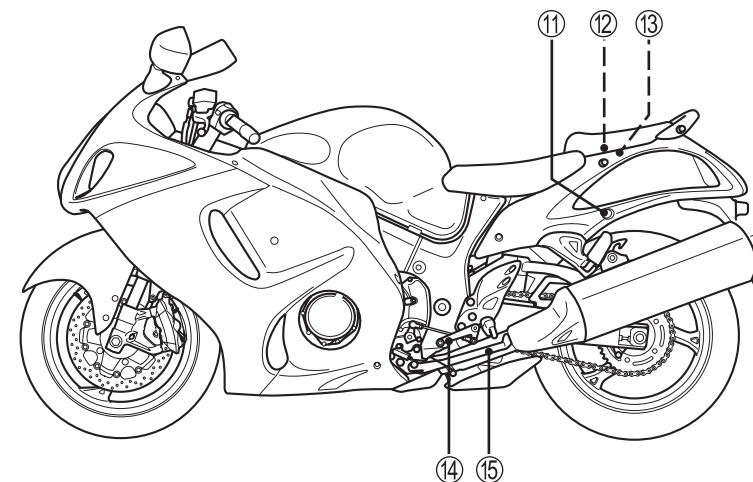
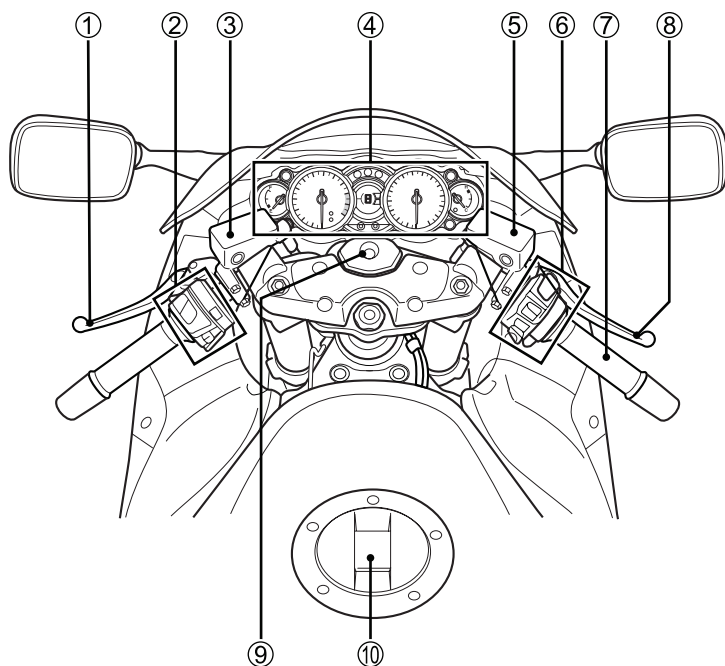

- ① Manete da embreagem
- ② Interruptores do guidão esquerdo
- ③ Reservatório do fluido da embreagem
- ④ Painel de instrumentos
- ⑤ Reservatório do fluido de freio dianteiro
- ⑥ Interruptores do guidão direito
- ⑦ Manopla do acelerador
- ⑧ Manete do freio dianteiro
- ⑨ Interruptor de ignição
- ⑩ Tampa do tanque de combustível

- ⑪ Trava do assento
- ⑫ Suporte do capacete
- ⑬ Jogo de ferramentas
- ⑭ Pedal de Câmbio
- ⑮ Descanso lateral

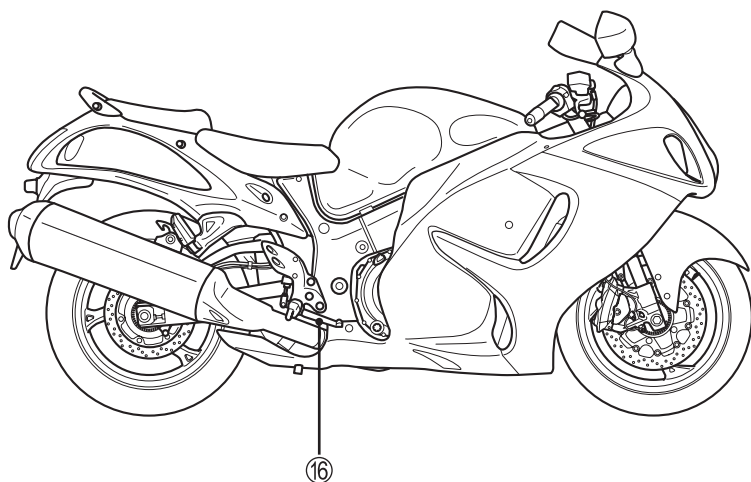

16 Pedal de freio traseiro

CHAVE

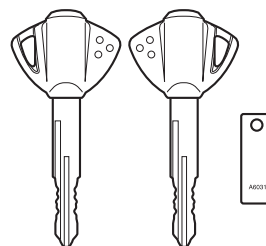

Esta motocicleta vem equipada com um par idêntico de chaves de ignição. Mantenha a chave reserva em um lugar seguro.

⚠ CUIDADO

Devido a localização do amortecedor de direção. Alguns chaveiros podem ficar presos entre o amortecedor de direção e a porca do tubo de direção. Use sua chave sem chaveiros ou outras chaves juntas.

INTERRUPTOR DE IGNIÇÃO

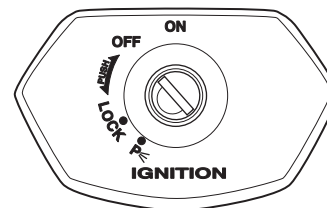

O interruptor de ignição tem 4 posições:

Posição "OFF" (Desligado)

Todos os circuitos elétricos estão desligados. O motor não ligará e a chave poderá ser removida.

Posição "ON" (Ligado)

O circuito de ignição está ligado e o motor pode ser ligado. O farol e a lanterna e painel de instrumentos acenderão automaticamente quando a chave estiver nesta posição. A chave não pode ser removida do interruptor de ignição quando o mesmo estiver nesta posição.

NOTA: Ligue o motor imediatamente após girar a chave para a posição "ON", ou a carga da bateria será consumida pelo farol e lanterna e painel de instrumentos.

Posição "LOCK" (Travado)

Para travar a direção, gire o guidão todo para a esquerda. Empurre e gire a chave para a posição "LOCK" e remova a chave. Todo o circuito elétrico estará desligado.

Posição "P" (Estacionado)

Quando estacionar a motocicleta, trave a direção e gire a chave para a posição "P". A chave pode agora ser removida e a luz de posição e lanterna permanecerão ligados e o guidão travado. Esta posição é para paradas no acostamento no período noturno no intuito de aumentar a visibilidade.

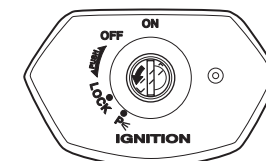

O orifício da fechadura pode ser coberto girando a tampa.

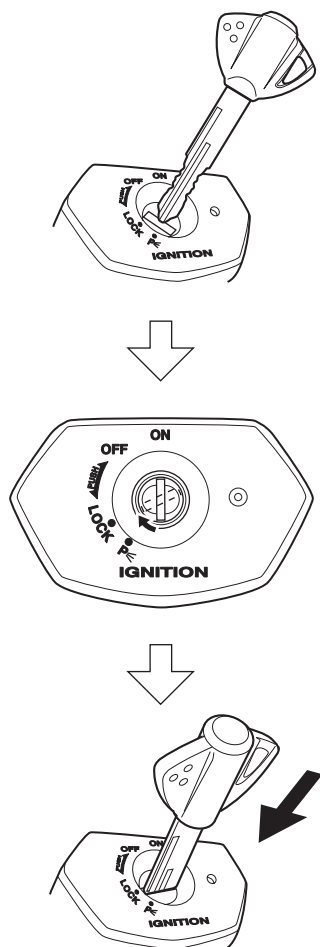

Alinhar a posição de furo da tampa para a posição do orifício de fechadura quando se insere a chave.

! CUIDADO

Girando o interruptor de ignição para a posição "P" (estacionado) ou "LOCK" enquanto a motocicleta estiver em movimento pode ser perigoso. Mover a motocicleta com a direção travada pode ser perigoso. Você pode perder o equilíbrio e cair, ou pode derrubar a motocicleta.

Pare a motocicleta e apóie-a sobre o descanso lateral antes de travar a direção. Nunca tente mover a motocicleta com a direção travada.

! CUIDADO

Se a motocicleta cair por motivo de um deslize ou colisão causando danos inesperados e ainda sim a motocicleta continuar a funcionar, apresentando problemas nas partes móveis como roda traseira. Se a moto cair, retire a chave imediatamente e leve sua moto para uma Concessionária Autorizada J Toledo ou um mecânico qualificado.

PAINEL DE INSTRUMENTO

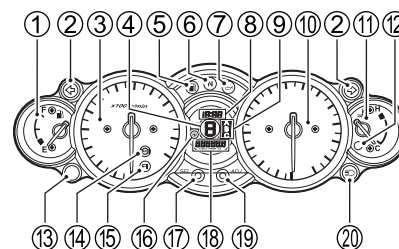

A luz indicadora de combustível ⑤, pressão de óleo ⑦, temperatura do líquido de arrefecimento ⑫, rpm ⑬, sistema de injeção eletrônica ⑮, LCD's e tacômetro trabalham como descrito abaixo para confirmar suas funções quando o interruptor de ignição é colocado na posição "ON".

- A luz indicadora de combustível ⑤, pressão de óleo ⑦, temperatura do líquido de arrefecimento ⑫, rpm do motor ⑬ e sistema de injeção eletrônica ⑮ acendem por 3 segundos.
- O ponteiro do tacômetro se move ao final da escala e retorna a posição inicial.
- Todos os segmentos do display do LCD acendem e apagam.

Se os ponteiros não retornarem para o zero siga o procedimento a seguir para ajustar o tacômetro.

1. Pressione e segure o botão "ADJ" ⑲ e gire o interruptor de ignição.
2. Segure o botão "ADJ" ⑲ durante 3 a 5 segundos.
3. Libere o botão "ADJ" ⑲. Aperte 2 vezes o botão "ADJ".

NOTA: Os procedimentos 1 a 3 devem ser realizados em dentro de 10 segundos.

MEDIDOR DE COMBUSTÍVEL "F" ①

O medidor de combustível indica a quantidade de gasolina remanescente no tanque de combustível. O indicador marca "E" quando o tanque estiver vazio ou próximo disso. A marca "F" indica que o tanque está completo.

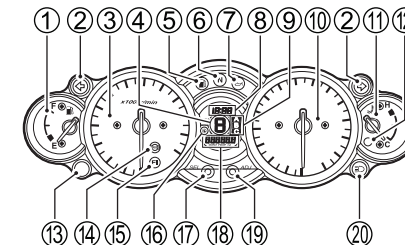

LUZ INDICADORA DE DIREÇÃO "↔" ②

Quando as luzes das setas estiverem operando tanto para a direita quanto para a esquerda, a luz indicadora estará piscando simultaneamente.

NOTA: Se uma das setas não estiver funcionando corretamente por queima da lâmpada ou falha no circuito, a luz indicadora piscará mais rapidamente indicando a existência do problema.

TACÔMETRO ③

O tacômetro indica a velocidade do motor em rotações por minuto (rpm).

INDICADOR DE MARCHA ④

O indicador de marcha indicará a marcha engatada. O display do indicador mostrará "0" (zero) quando a transmissão estiver em neutro.

LUZ INDICADORA DE COMBUSTÍVEL "P" ⑤

Esta luz indicadora se acende por 3 segundos quando o interruptor de ignição é girado para a posição "ON". Ela deve se apagar se houver

combustível suficiente no tanque de combustível. Quando o combustível estiver abaixo de 5 litros, essa luz permanecerá acesa.

NOTA: Adicione combustível ao tanque de combustível na primeira oportunidade para evitar a falta de combustível.

LUZ INDICADORA DE NEUTRO “N” ⑥

Uma luz verde irá se acender quando a transmissão estiver em neutro. A luz apagará quando qualquer outra marcha estiver engatada.

LUZ INDICADORA DA PRESSÃO DO ÓLEO “” ⑦

A luz indicadora da pressão do óleo se acenderá quando a pressão do óleo do motor estiver abaixo da faixa normal de operação. A luz indicadora se acenderá quando o interruptor de ignição for ligado e o motor estiver desligado. Tão logo o motor seja ligado, a luz indicadora deverá se apagar.

⚠ ATENÇÃO

Pilotar a motocicleta com a luz indicadora da pressão do óleo acesa pode causar danos ao motor e a transmissão.

Sempre que a luz indicadora acender indicando baixa pressão do óleo, desligue o motor imediatamente. Verifique o nível do óleo e tenha certeza que o motor está com a quantidade de óleo recomendada. Se ainda assim a luz não se apagar, procure uma Concessionária Autorizada Suzuki J Toledo ou um mecânico qualificado.

RELÓGIO ⑧

O relógio indica as horas no modo 12 horas. Siga o procedimento para ajustar o horário.

1. Pressione o botão SEL ⑰ e o botão ADJ ⑲ simultaneamente por 2 segundos até o display do relógio começar a piscar.
2. Ajuste o display de hora pressionando o botão ADJ ⑲.

NOTA: Se você manter o botão ajustador ⑲ pressionado, o display irá avançar continuamente.

3. Pressione o botão de seleção ⑰ para selecionar o display de minutos.
4. Ajuste o display de minutos pressionando o botão ADJ ⑲.
5. Pressione o botão SEL ⑰ para retornar ao modo do Relógio.

INDICADOR DO MODO DE PILOTAGEM SUZUKI ⑨

O display indica o modo de direção: A, B ou C quando o interruptor é ativado. Consulte a seção GUIDÃO DIREITO para maiores detalhes.

VELOCÍMETRO ⑩

O velocímetro indica a velocidade em milhas por hora e/ou quilômetros por hora.

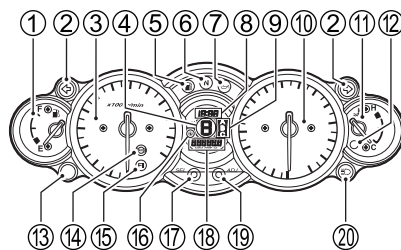

MEDIDOR DA TEMPERATURA DE ARREFECIMENTO “” ⑪

O medidor da temperatura de arrefecimento indica a temperatura do arrefecimento. Quando a temperatura de arrefecimento estiver muito alta,

a luz indicadora da temperatura de arrefecimento ⑫ se acenderá.

⚠ ATENÇÃO

Pilotar a moto com uma alta temperatura de arrefecimento pode causar sérios danos. Se a luz indicadora da temperatura de arrefecimento acender, pare e espere o motor esfriar. Não funcione o motor até a luz indicadora apagar.

NOTA: O ponteiro apontará o H quando o interruptor de parada do motor estiver na posição “OFF”, com o interruptor de ignição na posição “ON”.

INDICADOR DE RPM DO MOTOR ⑬, “” ⑭

A luz indicadora de rpm do motor ⑬ se acenderá ou piscará quando a velocidade chegar ao rpm pré-fixado.

O modo de luz, intensidade do brilho e rpm pré-fixado podem ser selecionados usando o modo de seleção. Para usar o modo de seleção, aperte o botão SEL ⑰ e gire a chave no interruptor de ignição. Mantenha apertado o botão por mais de 2 segundos até trocar o modo.

NOTA: O painel de instrumentos memoriza as configurações pré-fixadas do rpm do motor quando o interruptor de ignição é desligado. Entretanto, as configurações são perdidas quando o fornecimento de energia da bateria é cortado.

ACESO/PISCA/APAGADO

Pressione o botão ADJ ⑲ para alterar o modo de luz. O modo alterna como segue: LIGHT (aceso) ⇒ BLINK (pisca) ⇒ NO LIGHT (apagado) ⇒ LIGHT (aceso). A luz indicadora ⑬ de RPM do motor acende no modo LIGHT e pisca no modo BLINK. A marca de indicação de rpm “” ⑭ se acende

quando o modo LIGHT ou BLINK estiverem selecionados. Quando o botão SEL ⑰ é pressionado no modo NO LIGHT, o indicador sai do modo de seleção. O indicador também é cancelado quando a velocidade da motocicleta excede os 10 km/h.

SELEÇÃO INTENSIDADE DO BRILHO

Pressione o botão SEL ⑰ e o indicador de brilho aparecerá na área do hodômetro/hodômetro parcial. Pressionando o botão ADJ ⑲ você poderá ajustar o brilho em 5 intensidades. O indicador do brilho mostra os níveis da seguinte maneira:

“” (min) to “” (max).

SELEÇÃO DO RPM PRÉ-FIXADO

Pressione o botão SEL ⑰ no modo seleção de intensidade de brilho. Pressione o botão ADJ ⑲ para mudar o rpm pré-fixado. Pressione o botão ADJ ⑲ para mudar o rpm pré-fixado de 4.000 rpm para 8.000 rpm em uma escala de 500 rpm e de 8.000 para 11.500 rpm em uma escala de 250 rpm.

Pressione o botão SEL ⑰ para fixar o valor selecionado. O sistema de indicação de rpm do motor irá manter o valor selecionado mesmo após desligar a motocicleta. As configurações do sistema permanecerá quando a ignição for ligada novamente.

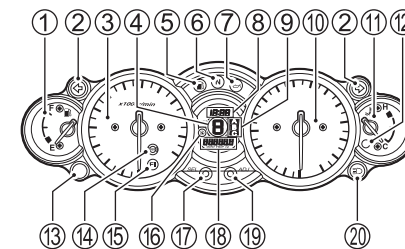

LUZ INDICADORA DE ABS “(ABS)” ⑭

Esse indicador liga quando o interruptor de ignição é girado para a posição “ON” e apaga após a velocidade da moto ultrapassar 10Km/h.

Se houve algum problema com o ABS (Anti-lock Brake System), a luz indicadora pisca ou acende. O ABS não funciona quando a luz indicadora está acesa ou piscando e o sistema de freio irá funcionar como freios normais.

NOTA: Se a luz indicadora de ABS apagar antes de ligar a moto, verifique a luz indicadora da função ABS e ligue e desligue a chave de ignição. A luz indicadora de ABS pode desligar se o motor for acelerado em alta RPM. Se a luz indicadora do ABS não acender quando a ignição for ligada, um Concessionário Suzuki deverá verificar o sistema o mais breve possível.

⚠ CUIDADO

Dirigir a motocicleta com a luz indicadora ABS(ligada) pode ser perigoso.

Se a luz do ABS pisca ou acende durante a condução, pare a moto em um local seguro e desligue o interruptor de ignição. Ligue a ignição após um tempo e verifique se a luz indicadora acende. Se a luz indicadora apagar após começar a andar, o ABS estará funcionando. Se quando começar a andar a luz não apagar, o ABS não está funcionando e os freios proporcionam capacidade de parada normal. Um Concessionário Suzuki deverá verificar o sistema o mais breve possível.

HODÔMETRO/ HODÔMETRO PARCIAL/ INDICADOR DO SISTEMA DE INJEÇÃO DE COMBUSTÍVEL “FI” ⑱

O indicador mostra o hodômetro/hodômetro parcial nas condições normais. Quando o interruptor de ignição estiver na posição “ON” o display indicará o teste padrão como mostrado a seguir. O display armazena as configurações quando o interruptor de ignição é desligado, e a configuração armazenada é ativada quando o interruptor de ignição é ligado.

Para alterar a exibição, pressione o botão SEL ⑰. O visor muda na ordem abaixo

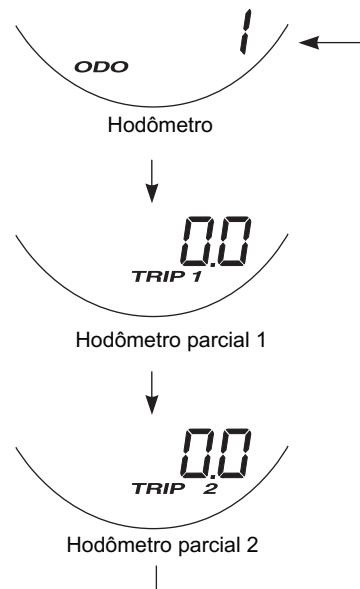

HODÔMETRO

O hodômetro registra a distância total percorrida pela motocicleta quando pilotada.

HODÔMETRO PARCIAL

Os 2 hodômetros parciais são hodômetros resetáveis. Eles podem registrar 2 tipos de distância ao mesmo tempo. Por exemplo, o hodômetro 1 pode registrar a distância da viagem e o hodômetro 2 pode registrar a distância entre as paradas de combustível.

Para redefinir o hodômetro a zero, pressione o botão ADJ ⑲ por 2 segundo, enquanto o display indica o hodômetro 1 ou 2 que você quer redefinir.

NOTA: O hodômetro voltará a zero quando a bateria for removida ou quando está descarregada.

⚠ CUIDADO

Operar o display enquanto pilota pode ser perigoso. Remover uma mão do guidão pode reduzir sua habilidade para controlar a motocicleta. Sempre mantenha ambas as mãos no guidão durante a pilotagem.

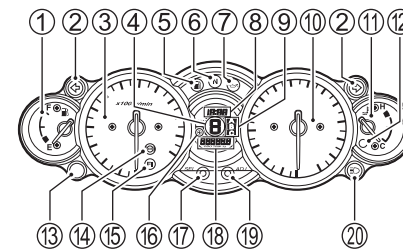

INDICADOR DO SISTEMA DE INJEÇÃO DE COMBUSTÍVEL

FI

Se o sistema de injeção de combustível falhar, a luz indicadora vermelha ⑮ e o display ⑱ indica “FI” na área dos hodômetros no seguintes 2 modos;

A. O display ⑱ indicará “FI” no hodômetro/hodômetro parcial e ficará alternando entre a indicação e o hodômetro, a luz de indicação vermelha ⑮ se acenderá e permanecerá acesa.

B. O display ⑱ indicará “FI” continuamente e a luz de indicação vermelha ⑮ permanecerá piscando.

O motor pode continuar funcionando no modo A mas não funcionará no modo B.

⚠ ATENÇÃO

Pilotar a motocicleta com o display indicando um problema no sistema de injeção de combustível pode causar sérios danos ao motor.

Sempre que a luz de indicação vermelha estiver acesa e o display indicar “FI”, procure uma Concessionária Autorizada Suzuki J Toledo ou um mecânico qualificado para inspecionar o sistema de injeção de combustível o mais depressa possível.

NOTA:

- Se o display indicar “FI” e alternar com o hodômetro/hodômetro parcial e a luz indicadora vermelha permanecer acesa, mantenha o motor funcionando e encaminhe sua motocicleta para uma Concessionária Autorizada Suzuki J Toledo. Se o motor desligar, tente ligá-lo novamente após desligar e ligar o interruptor de ignição.
- Se o display indicar “FI” continuamente e a luz indicadora vermelha piscar, o motor não pode funcionar.

CHEC

Quando o display indicar “CHEC” na área do hodômetro/ hodômetro parcial, verifique os seguintes itens:

- Desligue o motor através do botão “Q”.
- Certifique-se de que a transmissão esteja em neutro e o descanso lateral esteja totalmente recolhido.

Se o display ainda indicar “CHEC”, inspecione o fusível de ignição e a conexão dos cabos.

LUZ INDICADORA DE FAROL ALTO “D” 20

Esta luz indicadora azul se acenderá quando o farol alto for acionado.

LADO ESQUERDO DO GUIDÃO

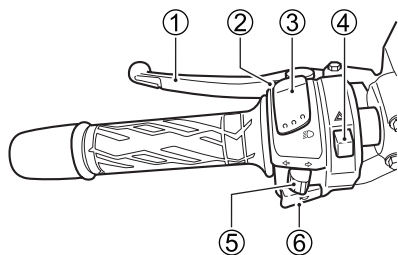

MANETE DA EMBREAGEM 1

O manete de embreagem é usado para desengatar a transmissão da roda traseira ao ligar o motor ou mudar de marcha. Apertando o manete a embreagem é desengatada.

LAMPEJADOR DO FAROL 2

Pressione o interruptor para acender o farol alto. O lampejador irá funcionar se o interruptor do farol estiver na posição “D”.

INTERRUPTOR DO FAROL 3

Posição “D”

O farol baixo e a lanterna traseira se acenderão.

Posição “D”

O farol alto e a lanterna traseira se acenderão. A luz indicadora de farol alto também acenderá.

⚠ ATENÇÃO

Fixar fitas ou objetos na lente do farol pode danificá-lo.

Não fixe nada na lente do farol.

INTERRUPTOR DE PISCA ALERTA “Δ” 4

Todas as quatro setas piscarão simultaneamente quando o interruptor estiver acionado, com o interruptor de ignição na posição “ON” ou “P”. Use o pisca-alerta para advertir os outros condutores durante uma parada de emergência ou quando seu veículo se tornar perigoso ao tráfego.

INTERRUPTOR DA SETA “←→” 5

Mova o interruptor para a posição “←” para acionar as setas do lado esquerdo. Mova o interruptor para a posição “→” para acionar as setas do lado direito. A luz indicadora também piscará intermitentemente. Para cancelar a operação da seta, aperte o interruptor para dentro.

⚠ CUIDADO

Falha no acionamento ou no desacionamento das setas pode ser perigoso. Outros motoristas podem não entender para qual direção você está seguindo e isto pode resultar em um acidente. Sempre use as setas quando pretender mudar de pista ou virar uma esquina. Tenha certeza de desligar as setas após completar a manobra.

INTERRUPTOR DA BUZINA “B” 6

Pressione o interruptor para acionar a buzina.

Ajuste do manete da embreagem

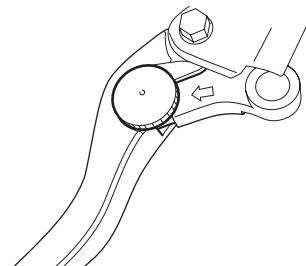

A distância entre a manopla do acelerador e o manete da embreagem é ajustável em 4 posições. Para ajustar a posição, empurre o manete da embreagem para frente e gire o ajustador até a posição desejada. Quando mudar a posição correta, o manete deverá encaixar perfeitamente no ajustador. Esta motocicleta sai de fábrica com o ajuste na posição 2.

⚠ CUIDADO

Ajuste da posição do manete da embreagem enquanto pilota pode ser perigoso. Remover uma mão do guidão pode reduzir sua habilidade para controlar a motocicleta.

Mantenha sempre ambas as mãos no guidão enquanto pilotar.

LADO DIREITO DO GUIDÃO

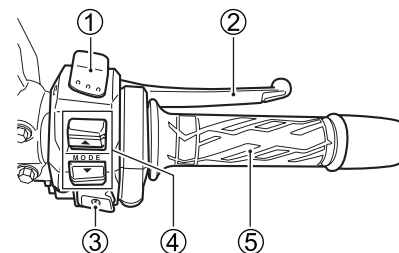

INTERRUPTOR DE PARADA DO MOTOR 1

Posição “X”

O circuito de ignição está desligado. O motor não pode ser acionado ou funcionar.

Posição “Q”

O circuito de ignição está ligado e o motor pode funcionar.

MANETE DO FREIO DIANTEIRO 2

O freio dianteiro é acionado apertando levemente o manete do freio contra a manopla do acelerador. Esta motocicleta é equipada com sistema de freio à disco e uma pressão excessiva não se faz necessária para reduzir a velocidade da motocicleta adequadamente. A luz de freio acenderá quando o manete do freio for acionado.

Ajuste do manete de freio dianteiro

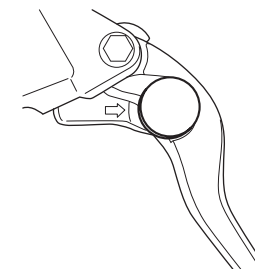

A distância entre a manopla do acelerador e o manete do freio dianteiro é ajustável em 5 posições. Para ajustar a posição, empurre o manete do freio para frente e gire o ajustador até a posição desejada. Sempre que ajustar uma nova posição do freio, certifique que o ajustador parou na posição correta. O manete do freio deverá encaixar perfeitamente no ajustador. Esta motocicleta sai de fábrica com o ajustador na posição 3.

⚠ CUIDADO

Ajustar o manete de freio enquanto pilota pode ser perigoso. Remover uma das mãos do guidão pode reduzir sua habilidade para controlar a motocicleta.

Mantenha sempre ambas as mãos no guidão enquanto pilota.

BOTÃO DE PARTIDA ELÉTRICA (3)

Este botão é usado para operar o motor de partida. Com o interruptor de ignição na posição "ON", o interruptor de parada do motor em "O" e a transmissão em neutro, aperte o botão de partida elétrica para operar o motor de partida e ligar o motor.

NOTA: Esta motocicleta é equipada com interruptores interligados com o circuito de ignição e com o circuito de partida. O motor poderá ser ligado somente se:

- A transmissão estiver em neutro e a embreagem desengatada, ou
- A transmissão estiver engatada, o descanso lateral totalmente recolhido e a embreagem desengatada.

NOTA: O farol irá apagar quando o botão de partida elétrica for acionado.

⚠ ATENÇÃO

Para prevenir um dano ao sistema elétrico, não opere o motor de partida por mais de 5 segundos por vez. Se o motor não ligar após algumas tentativas, verifique o combustível e o sistema de ignição. Consulte a seção "LOCALIZAÇÃO E CORREÇÃO DE PROBLEMAS" deste manual.

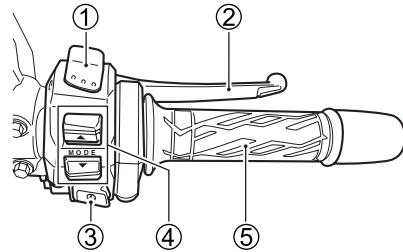

INTERRUPTOR DO MODO DE PILOTAGEM (4)

A característica da potência do motor pode ser selecionada em 3 modos diferentes operando o interruptor do modo de pilotagem, de acordo com a preferência do piloto e condições de pilotagem.

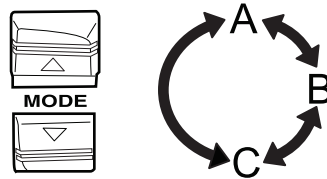

Operação do interruptor do modo de pilotagem

O modo de pilotagem é pré-selecionado no modo "A" quando o interruptor de ignição e o interruptor de parada do motor forem ligados. Neste momento o indicador do modo de pilotagem não indicará nada. Siga as instruções a seguir para operar o interruptor do modo de pilotagem.

1. Ligue o interruptor de ignição e o interruptor de parada do motor.
2. Dê partida no motor.
3. Pressione o interruptor do modo de pilotagem por 2 segundos até o indicador do modo de pilotagem mostrar "A".
4. Pressione o interruptor do modo de pilotagem para mudá-lo.

Pressionando o botão superior o modo mudará de "A" para "C", para "B" e para "A" novamente. Pressionando o botão inferior o modo irá mudar de "A" para "B", para "C" e para "A" novamente. O indicador do modo de pilotagem irá mostrar o modo que está sendo utilizado.

NOTA:

- Operar o modo de pilotagem enquanto estiver pilotando pode causar mudanças repentinas na velocidade do motor ou flutuação na potência do motor. Pare a motocicleta quando for operar o modo de pilotagem.
- O indicador do modo de pilotagem irá piscar quando a mudança do modo de pilotagem falhar.
- Desligar o interruptor de ignição ou o interruptor de parada do motor fará com que o modo de pilotagem retorne ao modo "A". Ligue o motor e selecione o modo de pilotagem novamente.

Modo de pilotagem

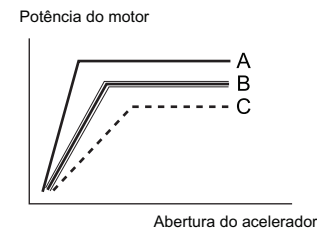

Modo "A"

O modo "A" fornece uma resposta rápida a aceleração e máxima potência do motor.

Modo "B"

O modo "B" fornece uma aceleração e

uma potência mais suave que no modo "A".

Modo "C"

O modo "C" fornece uma aceleração e uma potência mais suave do que os outros modos.

MANOPLA DO ACELERADOR (5)

A velocidade do motor é controlada pela posição da manopla do acelerador. Gire-a em sua direção para aumentar a velocidade do motor e na direção contrária para reduzir a velocidade do motor.

TAMPA DO TANQUE DE COMBUSTÍVEL

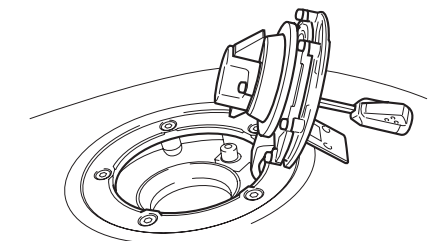
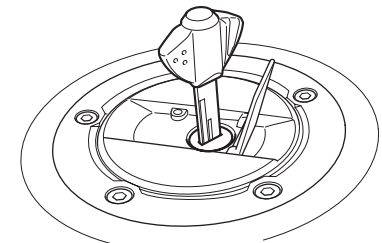

Para abrir a tampa do tanque de combustível, insira a chave de ignição na fechadura e gire-a no sentido horário. Com a chave inserida, levante a chave e abra a tampa do tanque de combustível. Para fechar o tanque de combustível, pressione firmemente a tampa para

baixo com a chave inserida na fechadura.

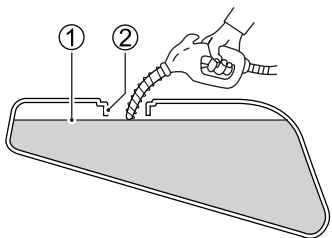

- ① Nível de combustível
- ② Bocal do tanque de combustível

⚠ CUIDADO

O enchimento excessivo do tanque de combustível pode causar transbordamento quando da expansão do mesmo devido ao calor do motor ou do sol. Combustível derramado pode pegar fogo. Nunca encha o tanque de combustível além da base do bocal do tanque.

⚠ CUIDADO

Não seguir as precauções de segurança durante o reabastecimento pode resultar em um incêndio ou causar-lhe a respirar os vapores tóxicos.

Abasteça numa área bem ventilada. Verifique se o motor está desligado e evite o derramamento de combustível no motor quente. Não fumar, e certifique-se que não há chamas ou faíscas na área. Evite respirar vapores de gasolina. Mantenha as crianças e animais de estimação a distância quando você reabastecer a moto.

PEDAL DE CÂMBIO

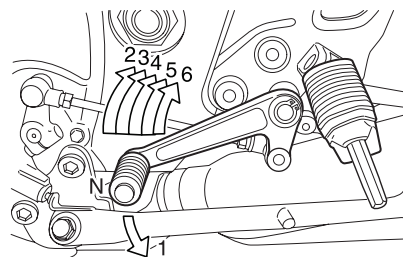

Esta motocicleta tem sistema de transmissão de 6 marchas que operam como indicado. Para trocar de marcha adequadamente, puxe o manete da embreagem e feche o acelerador ao mesmo tempo em que aciona o pedal de câmbio para subir a marcha e pressione para baixo para reduzir a marcha. O neutro está localizado entre a 1ª e 2ª marcha. Quando desejar colocar em neutro, pressione ou levante o pedal a meio caminho entre a 1ª e 2ª marcha

NOTA: Quando a transmissão está em neutro a luz indicadora verde acenderá no painel de instrumentos. Porém, embora a luz esteja ligada, solte o manete da embreagem lentamente a fim de assegurar que a transmissão esteja realmente em ponto neutro.

Reduza a velocidade da motocicleta antes de reduzir a marcha. Quando reduzir a marcha, a velocidade do motor deve ser aumentada antes da embreagem ser engatada. Isto irá prevenir desgaste desnecessário dos componentes da caixa de transmissão e do pneu traseiro.

PEDAL DO FREIO TRASEIRO

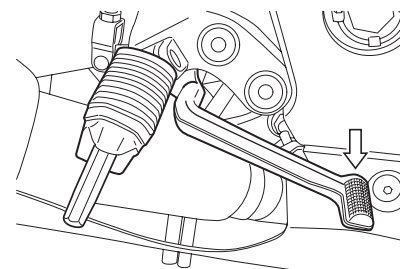

Pressionar o pedal do freio traseiro irá acionar o disco de freio traseiro. A luz de freio acenderá quando o freio traseiro for acionado.

TRAVA DO ASSENTO E SUPORTE DO CAPACETE

ASSENTO DIANTEIRO

Para remover o assento dianteiro.

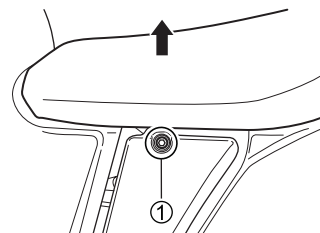

1. Retire os parafusos (direito e esquerdo). ①
2. Levante a parte dianteira do assento e deslize-o para frente.

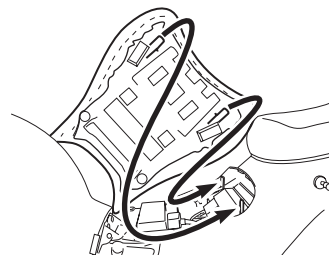

Para reinstalar o assento, deslize os ganchos do assento para dentro dos encaixes no chassi e aperte os parafusos seguramente.

⚠ CUIDADO

Falha ao instalar o assento apropriadamente pode permitir que este se mova e cause perda de controle do piloto. Prenda o assento firmemente na posição correta.

ASSENTO TRASEIRO



A trava do assento traseiro está localizada sobre a tampa lateral esquerda. Para remover o assento traseiro, insira a chave de ignição na fechadura e gire-a no sentido horário.

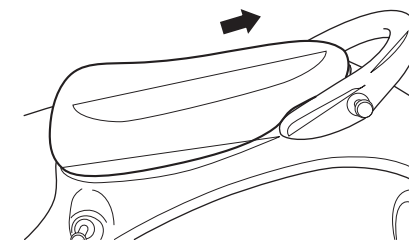

Levante a parte traseira do assento e deslize-o para trás.

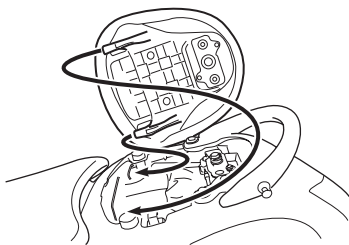

Para reinstalar o assento, deslize os ganchos de assento até os retentores de gancho do assento e empurre para baixo com firmeza até que o assento se encaixe na posição travada.

⚠ CUIDADO

Falha ao instalar o assento apropriadamente pode permitir que este se mova e cause perda de controle do piloto.

Prenda o assento firmemente na posição correta.

SUPORTE DO CAPACETE

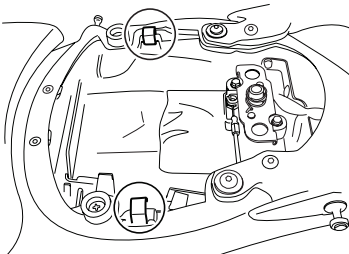

Existem suportes para capacete sob o assento traseiro. Para utilizá-los, remova o assento, enganche seu capacete no suporte e recolque o assento.

⚠ CUIDADO

Pilotar com o capacete solto no suporte de capacete pode interferir no controle do piloto.

Nunca carregue o capacete solto no suporte de capacete. Fixe o capacete firmemente sob o assento se precisar carregá-lo.

DESCANSO LATERAL

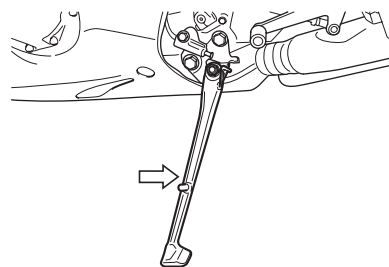

A motocicleta tem um interruptor de segurança para interromper o circuito de ignição quando o descanso lateral for abaixado e a transmissão não estiver no neutro.

O descanso lateral/ interruptor de segurança da ignição funciona da seguinte forma:

- Se o descanso lateral estiver abaixado e a transmissão estiver engatada, o motor não poderá ser ligado.
- Se o motor estiver funcionando e a transmissão for engatada em uma marcha com o descanso lateral abaixado, o motor parará de funcionar.
- Se o motor está funcionando e o descanso lateral é abaixado com a transmissão engatada, o motor parará de funcionar.

⚠ CUIDADO

Pilotar com o descanso lateral incompletamente recolhido pode resultar em acidentes quando você virar à esquerda.

- Verifique o funcionamento do sistema do descanso lateral/ sistema de segurança de ignição antes de pilotar.
- Sempre recolha o descanso lateral completamente antes de andar com a motocicleta.

⚠ ATENÇÃO

Estacione a motocicleta sobre uma superfície firme para ajudar a prevenir sua queda.

Se você precisar estacionar sobre um aclave, posicione a frente da motocicleta para a subida e engate a transmissão em 1ª marcha para reduzir a possibilidade de escorregamento do descanso lateral.

AJUSTE DA SUSPENSÃO

O ajuste padrão de ambas suspensões, dianteira e traseira, é selecionado para atuar nas mais variadas condições de pilotagem, tais como alta e baixa velocidade e cargas leve e pesada. O ajuste da suspensão pode ser ajustado conforme sua preferência e sensibilidade.

SUSPENSÃO DIANTEIRA

Ajuste de pré-carga da mola

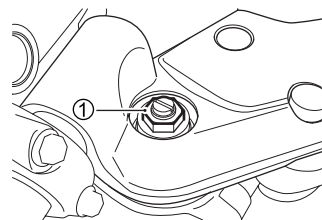

Para posicionar a mola de pré-carga para a posição padrão, gire o ajustador ① no sentido horário até ele parar e gire-o no sentido anti-horário 6 voltas. Gire o ajustador no sentido horário a partir da posição padrão para aumentar a pré-carga da mola. Gire o ajustador no sentido anti-horário para reduzir a pré-carga da mola.

Ajuste da força de amortecimento

As forças de amortecimento, do retorno e da compressão, podem ser individualmente ajustadas girando os respectivos ajustadores. O ajustador ② da força de amortecimento do retorno está localizado no topo da suspensão dianteira. O ajustador ③ da força de amortecimento da compressão está localizado na parte inferior da suspensão dianteira.

Para ajustar a força de amortecimento, posicione o ajustador primeiramente na posição padrão e então posicione o ajustador na posição desejada.

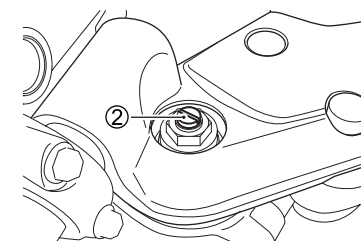

Para posicionar o ajustador da força de amortecimento do retorno na posição padrão, gire o ajustador no sentido horário até ele parar, então gire-o no sentido anti-horário 8 clicks (você notará "clicks" ao girar o ajustador, conte os clicks a partir da posição totalmente fechada).

Gire o ajustador no sentido horário a partir da posição padrão para endurecer a força de amortecimento da compressão. Gire o ajustador no sentido anti-horário para amaciar a força de amortecimento. A força de amortecimento da compressão deve ser ajustada gradativamente, 1 click por vez, para um ajuste fino da suspensão.

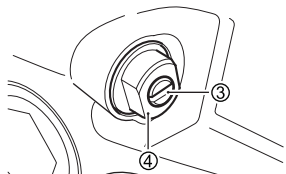

Para posicionar o ajustador da força de compressão de amortecimento do retorno na posição padrão, gire o ajustador no sentido horário até ele parar, então gire-o no sentido anti-horário 8 clicks (você notará "clicks" ao girar o ajustador, conte os clicks a partir da posição totalmente fechada).

Gire o ajustador no sentido horário a partir da posição padrão para endurecer a força de amortecimento da compressão. Gire o ajustador no sentido anti-horário para amaciar a força de amortecimento. A força de amortecimento da compressão deve ser ajustada gradativamente, 1 click por vez, para um ajuste fino da suspensão.

NOTA: Não solte o ajustador da base, ④ ou o óleo do garfo dianteiro escorrerá pela base de ajustador.

⚠ CUIDADO

Um ajuste desigual da suspensão pode causar dirigibilidade ruim ou perda de estabilidade.

Selecione o mesmo ajuste para o garfo dianteiro, tanto na direita quanto na esquerda.

SUSPENSÃO TRASEIRA

Ajuste da pré-carga da mola

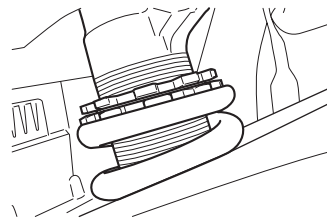

O ajuste pode ser feito mudando a posição do anel ajustador. Entretanto, a Suzuki J Toledo recomenda que este ajuste seja feito por uma Concessionária Autorizada Suzuki J Toledo, uma vez que é necessário uma ferramenta especial.

Ajuste da força de amortecimento

As forças de amortecimento, do retorno e da compressão podem ser individualmente ajustadas. O ajustador ① da força de amortecimento do retorno está localizado na parte inferior da suspensão traseira. Os ajustadores ② da força de amortecimento da compressão estão localizados no lado esquerdo da suspensão traseira. Para ajustar a força de amortecimento, posicione os ajustadores na posição padrão primeiramente e então posicione o ajustador na posição desejada.

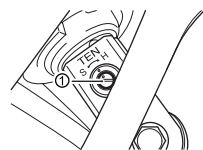

Para ajustar a força de amortecimento de retorno, primeiramente posicione o ajustador na posição padrão. Gire o ajustador no sentido horário até ele parar e então gire-o no sentido anti-horário 12 clicks até as duas marcas se alinharem.

Gire o ajustador no sentido horário a partir da posição padrão para endurecer a força de amaciamento. Gire o ajustador no sentido anti-horário a partir da posição padrão para amaciar a força de amaciamento. A força de amaciamento deve ser ajustada gradativamente, 1 click por vez, para um ajuste fino da suspensão.

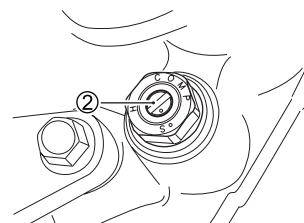

Para ajustar a força de amortecimento da compressão, primeiramente posicione o ajustador na posição padrão. Gire o ajustador no sentido horário até ele parar e então gire-o no sentido anti-horário 8 clicks até as duas marcas se alinharem. Se as marcas não estiverem alinhadas seguindo este procedimento, gire o ajustador no sentido horário ou anti-horário até elas se alinharem. Gire o ajustador no sentido horário a partir da posição padrão para endurecer a força de amaciamento. Gire o ajustador no sentido anti-horário a partir da posição padrão para amaciar a força de amaciamento. A força de amaciamento deve ser ajustada gradativamente, 1 click por vez, para um ajuste fino da suspensão.

COBERTURA DO ASSENTO TRASEIRO

Uma cobertura para o assento traseiro pode ser anexada a sua motocicleta. Para trocar o assento traseiro pela cobertura de assento traseiro, siga o procedimento abaixo.

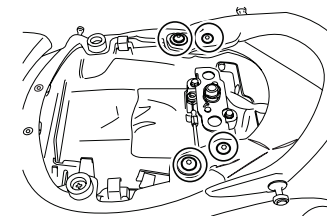

1. Retire o assento traseiro.
2. Retire a alça do passageiro, removendo os 4 parafusos fixadores.

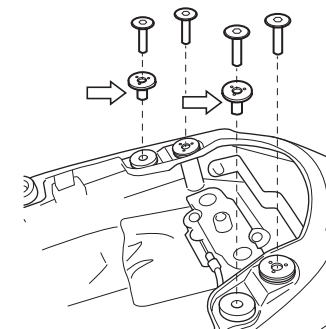

3. Encaixe as arruelas e aperte os 4 parafusos removidos com torque específico.

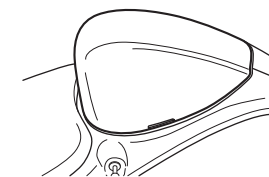

4. Troque o assento traseiro pela cobertura do assento traseiro.

Para remover a cobertura do assento traseiro.

1. Remova a cobertura do assento traseiro de acordo com o procedimento de instalação inverso.

- Fixe os 4 parafusos de fixação da alça do passageiro com o torque específico.

Torque: 33 N.m (3.3 kgf-m, 24.0 lbf-ft)

⚠ CUIDADO

Se os parafusos não estão devidamente fixados, a alça do passageiro pode sair, causando um acidente.

Certifique-se de apertar os parafusos com o torque específico. Se não tiver um torquímetro ou não sabe como usar um, procure uma concessionária autorizada Jtoledo Suzuki para verificar os parafusos.

RECOMENDAÇÃO DE COMBUSTÍVEL E ÓLEO DE MOTOR E LÍQUIDO DE ARREFECIMENTO

Combustível

O rendimento e a durabilidade do motor também dependem da qualidade do combustível utilizado. Recomenda-se assim o uso de gasolina aditivada, a venda nos postos de abastecimento.

⚠ ATENÇÃO

Derramar gasolina pode danificar sua motocicleta, principalmente as superfícies pintadas.

Tenha cuidado para não derramar gasolina ao abastecer o tanque de combustível. Limpe qualquer derramamento de gasolina imediatamente.

Combustível envelhecido pode provocar o aparecimento de goma no sistema de alimentação. A goma restringe o movimento entre as partes móveis podendo causar severos danos ao motor e ao sistema de alimentação. Não deixe combustível parado no tanque por mais de 30 dias. Danos causados por combustível envelhecido ou adulterado não serão cobertos pela garantia.

⚠ ATENÇÃO

Combustível adulterado danifica o motor e compromete o sistema de alimentação. Procure abastecer em postos confiáveis e evite preços milagrosos.

Óleo de Motor

A qualidade do óleo é a maior contribuinte para a duração e desempenho do motor. Sempre selecione um óleo de motor de boa qualidade. Utilize óleo com classificação API SH/SJ/SL, e com JASO classificação MA.

SAE	API	JASO
10W-40	SH ou SJ	MA
15W-50	SJ ou SL	MA

API: American Petroleum Institute
JASO: Japanese Automobile Standards Organization

Padrão	SAE	JASO NAME
Óleo		
5100	10W40- Semissintético	MA
7100	10W40- 100% Sintético	MA



Usamos e recomendamos óleo de motor MOTUL. A Motul oferece óleos de alta performance, como o Motul 5100 10W40 e o Motul 7100 10W40. O 5100 é semissintético, ideal para uso diário, com ótima proteção e custo-benefício. Já o 7100 é 100% sintético,

projetado para alta performance, oferecendo resistência extrema e limpeza. Escolha conforme sua necessidade.

Viscosidade do óleo do motor SAE

Se não encontrar este óleo para motor, selecione uma alternativa de acordo com a tabela à seguir.

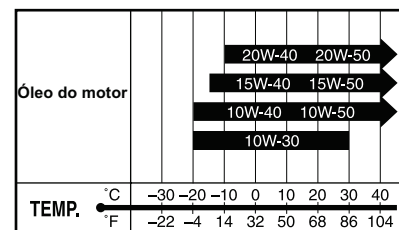

JASO T903

O padrão JASO T903 é um índice para selecionar óleos para motor 4 tempos de motocicletas e quadriciclos. Motocicletas e quadriciclos lubrificam a embreagem e a transmissão com óleo de motor. A JASO T903 especifica o desempenho requerido pelas embreagens e transmissão de motocicletas e quadriciclos.

Existem duas classes, MA e MB. O recipiente do óleo tem a seguinte classificação para confirmar o padrão.

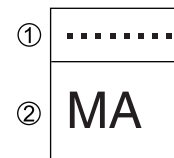

- Código da distribuidora
- Classificação do óleo

Conservação de Energia

A Suzuki não recomenda o uso de óleos com "Conservação de Energia (Energy Conserving)". Alguns óleos de motor do tipo API SH ou superiores tem a indicação de "Conservação de Energia" no círculo de classificação API. Estes óleos podem afetar a vida útil e o desempenho da embreagem.

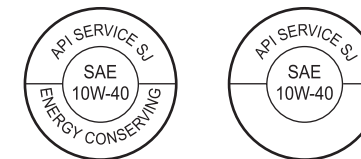

Não recomendado Recomendado

Usamos e recomendamos o Líquido de arrefecimento Motul Motocool Expert.



⚠ ATENÇÃO

Derramar o fluido de arrefecimento pode danificar as superfícies pintadas.

Evite derramar o fluido de arrefecimento ao completar o radiador. Enxugue imediatamente qualquer derramamento.

CUIDADO

O líquido de arrefecimento é prejudicial ou fatal se ingerido ou inalado.

Não beba o anti-congelante ou a solução de arrefecimento. Se ingerido, não induza ao vômito e chame imediatamente um médico. Evite inalar a névoa ou vapores. Se inalar vá para um lugar arejado. Se o líquido de arrefecimento entrar em contato com os olhos, lave-os com água em abundância e procure um médico. Lave as mãos após o manuseio. O líquido de arrefecimento pode ser venenoso para animais. Mantenha longe do alcance de crianças e animais.

Anti-congelante

O líquido de arrefecimento atua como inibidor de ferrugem e lubrificador da bomba d'água bem como anti-congelante. Por isso, o líquido de arrefecimento deve ser utilizado sempre, mesmo que a temperatura da sua região não chegue abaixo de zero.

Água para mistura

Use somente água destilada. Outros tipos de água podem corroer e entupir o radiador de alumínio.

Quantidade de água e líquido de arrefecimento

Capacidade total: 3.000ml

50%	Água	1500 ml
	Líquido Refrigerante	1500 ml

NOTA: Esta mistura de 50% protegerá o sistema de arrefecimento contra congelamentos em temperaturas até -31°C. Se a motocicleta for exposta a temperaturas abaixo de -31°C, esta mistura deverá ser de 55% (-40°C) ou 60% (-55°C). A mistura não deve exceder 60%.

AMACIAMENTO E INSPEÇÃO ANTES DE PILOTAR

Na introdução deste manual é explicado como é importante o amaciamento para alcançar uma maior vida útil e melhor desempenho de sua nova Suzuki. Siga as instruções para um procedimento de amaciamento correto.

RECOMENDAÇÃO DE ACELERAÇÃO MÁXIMA DO MOTOR

A tabela a seguir mostra a aceleração máxima do motor durante o período de amaciamento.

		Abaixo de
Primeiros	800 km	5.500 rpm
Até	1600 km	8.000 rpm
Acima	1600 km	11.000 rpm

VARIE A ACELERAÇÃO DO MOTOR

A aceleração do motor deve ser variada, evitando uma aceleração constante. Isto permite que as partes internas recebam cargas e depois sejam aliviadas permitindo o resfriamento. Isso ajuda o processo de moldagem das partes internas. É essencial que algumas tensões sejam colocadas sobre os componentes do motor durante o amaciamento assegurando esse processo de moldagem. Entretanto não exerça um esforço excessivo ao motor.

FREANDO COM PNEUS NOVOS

Pneus novos precisam de um amaciamento adequado para assegurar sua máxima performance, assim como o motor. Procure usar toda a banda de rodagem do pneu gradativamente aumentando os ângulos de inclinação nos primeiros 160 km antes de tentar sua máxima performance. Evite acelerações, curvas e freadas fortes nos primeiros 160 km.

CUIDADO

Falha ao executar o amaciamento dos pneus podem causar escorregamento ou perda de controle. Tenha extremo cuidado quando pilotar com novos pneus. Execute um amaciamento adequado dos pneus como descrito nesta seção e evite acelerações, curvas e freadas fortes nos primeiros 160 km.

EVITE MANTER A ACELERAÇÃO BAIXA CONSTANTE

Operar o motor em uma aceleração baixa constante (marcha lenta) pode provocar patinação das partes e conseqüente o não assentamento das mesmas. Permita que o motor acelere livremente através das marchas, sem exceder os limites máximos recomendados. Porém, evite usar a aceleração máxima durante os primeiros 1.600 km.

PERMITA QUE O ÓLEO DO MOTOR CIRCULE ANTES DE PILOTAR

Deixe o motor funcionar tempo suficiente, após a partida a quente ou a frio, antes de aplicar um esforço ou aceleração sobre o mesmo. Este tempo permite que o óleo lubrificante alcance todos os componentes principais do motor.

EFETUE A PRIMEIRA E MAIS IMPORTANTE REVISÃO

A revisão inicial dos primeiros 1.000 km é a mais importante para a sua motocicleta. Durante o amaciamento, todos os componentes do motor se moldam e assentam. A manutenção requisitada como parte da revisão inicial inclui correção dos ajustes, aperto de todos os fixadores e troca de óleo. Se esta revisão for executada dentro do tempo previsto, isto ajudará a aumentar a vida útil e a performance do motor.

NOTA: A revisão dos 1.000 km deve ser efetuada como mostrado na seção "INSPEÇÃO E MANUTENÇÃO" deste manual. Dê uma atenção especial aos avisos de CUIDADO e ATENÇÃO desta seção.

INSPEÇÃO ANTES DE PILOTAR

CUIDADO

Falha ao inspecionar e manter sua motocicleta adequadamente aumenta a chance de acidente ou dano no equipamento

Sempre efetue uma pré-inspeção antes de cada pilotagem. Consulte a tabela a seguir para checar os itens. Para maiores detalhes, consulte a seção "INSPEÇÃO E MANUTENÇÃO".

CUIDADO

Usar pneus gastos, inadequadamente calibrados ou incorretos reduzirá a estabilidade e pode causar acidente.

Siga todas as instruções na seção "PNEUS" deste manual.

Antes de pilotar a motocicleta, tenha certeza de checar todos os itens. Nunca subestime a importância destas verificações.

⚠ CUIDADO

Verificar os itens de manutenção com o motor funcionando pode ser perigoso. Você pode se ferir seriamente se suas mãos ou roupas se prenderem nas partes móveis. Desligue o motor enquanto checa os itens, exceto quando estiver checando o interruptor de parada e o acelerador.

Item	Verificação
Direção	Suavidade
	Liberdade de movimento
	Ausência de folga ou jogo
Acelerador	Folga correta do cabo
	Operação suave e retorno positivo da manopla para a posição fechada
Embreagem	Nível do fluido no reservatório acima da marca "LOWER" (Baixo)
	Ausência de vazamentos
	Folga correta do cabo
	Ação progressiva e suave

Freios	Nível do fluido no reservatório acima da marca "LOWER"
	Ausência de vazamentos
	Pastilhas de freio não desgastadas abaixo da linha limite
	Folga correta do manete
	Ausência de esponjosidade
	Folga correta do manete e do pedal
Suspensões	Movimento suaves
Combustível	Combustível suficiente para a distância a percorrer
Corrente de Transmissão	Tensão e folga correta
	Lubrificação adequada
	Desgaste excessivo ou dano
Pneus	Pressão adequada
	Profundidade adequada das ranhuras
	Ausência de cortes e rachaduras
Óleo do motor	Nível correto
Sistema de Arrefecimento	Ausência de vazamentos
	Nível adequado do líquido de arrefecimento
Luzes	Funcionamento de todas as luzes - farol, lanterna, luz de freio, painel de instrumentos e setas

Luzes Indicadoras	Seta, farol alto, trava do freio, injeção eletrônica, pressão do óleo e temperatura de arrefecimento
Buzina	Funcionamento correto
Descanso lateral/ Interruptor de segurança da ignição	Funcionamento adequado

PARTIDA NO MOTOR

Antes de tentar dar partida no motor, tenha certeza que:

- A transmissão está no neutro.
- O interruptor de parada do motor está na posição \odot .

NOTA: Esta motocicleta é equipada com interruptores interligados para o circuito de ignição e de partida.

O motor somente pode ser ligado se:

- A transmissão está em neutro e a embreagem está desengatada, ou
- A transmissão está em marcha, o descanso lateral está totalmente recolhido e a embreagem desengatada.

NOTA: O sistema de alimentação de combustível do motor pára quando a moto está virada. Desligue o interruptor de ignição antes de religar o motor.

Quando o motor está frio:

1. Feche completamente o acelerador e aperte o botão de partida elétrica.
2. Após o motor ligado, deixe o motor funcionar até estar suficientemente aquecido.

Quando o motor está difícil de pegar:

1. Abra o acelerador aproximadamente 1/8 de volta e aperte o botão de partida elétrica.
2. Após o motor ligado, deixe o motor funcionar até estar suficientemente aquecido.

Quando o motor está quente:

Feche completamente o acelerador e aperte o botão de partida elétrica.

Quando o motor está quente e difícil de pegar:

1. Abra o acelerador aproximadamente 1/8 de volta e aperte o botão de partida.

⚠ CUIDADO

Funcionar o motor em locais fechados ou garagens pode ser perigoso. O gás de exaustão contém monóxido de carbono, um gás incolor e inodoro e pode levar a morte ou graves lesões. Somente funcione o motor em locais abertos onde haja bastante ar fresco.

⚠ ATENÇÃO

Funcionar o motor por um longo período sem pilotar pode causar superaquecimento do motor. Superaquecimento pode resultar em danos aos componentes internos e descoloração do escapamento. Desligue o motor se não for iniciar a pilotagem prontamente.

COLOCAÇÃO EM MOVIMENTO

⚠ CUIDADO

Pilotar esta motocicleta em alta velocidade aumenta sua chance de perder o controle. Isto pode resultar em acidente. Sempre pilote dentro dos limites da sua habilidade, da sua motocicleta e das condições de pilotagem.

CUIDADO

Ventos laterais repentinos, os quais podem ocorrer ao ser ultrapassado por veículos maiores, em saídas de túneis ou em áreas montanhosas, podem interferir em seu controle.

Reduza a velocidade e esteja alerta para os ventos laterais.

CUIDADO

Tirar as mãos do guidão ou os pés das pedaleiras durante a pilotagem pode ser perigoso. Retirar as mãos ou pés da motocicleta reduzirá sua habilidade para controlá-la.

Sempre mantenha ambas as mãos no guidão e ambos os pés nas pedaleiras de sua motocicleta durante a pilotagem.

Após recolher totalmente o descanso lateral, aperte o manete de embreagem e aguarde momentaneamente. Engate a 1ª marcha abaixando o pedal de câmbio. Gire a manopla do acelerador na sua direção e ao mesmo tempo solte o manete da embreagem lenta e suavemente. Com a embreagem engatada, a motocicleta mover-se-a para frente. Para mudar para a próxima marcha, acelere suavemente, então feche a manopla do acelerador e aperte o manete de embreagem simultaneamente. Levante o pedal de câmbio para selecionar a próxima marcha, solte o manete de embreagem e acelere novamente. Selecione as marchas desta maneira até a última ser alcançada.

NOTA: Esta motocicleta está equipada com um descanso lateral/ interruptor de segurança de ignição. Se você engatar a marcha enquanto o descanso lateral estiver abaixado, o motor desligará.

USANDO A TRANSMISSÃO

A transmissão serve para manter o motor operando suavemente dentro da faixa normal de velocidade. A relação de marchas deve ser cuidadosamente escolhida para reunir as melhores características do motor. O piloto deve sempre selecionar a marcha mais adequada de acordo com as condições existentes. Nunca deixe a embreagem patinar para controlar a velocidade da motocicleta, e sim reduza a marcha permitindo que o motor funcione dentro da sua faixa normal de operação.

CUIDADO

Reduzir a marcha quando a velocidade do motor está muito alta pode:

- causar derrapagem do pneu traseiro e perda da tração devido ao aumento da frenagem do motor, resultando em acidente; ou
- forçar o motor a altas rotações em marcha reduzida, resultando em danos ao motor.

Reduza a velocidade antes de reduzir a marcha.

CUIDADO

Reduzir a marcha enquanto a motocicleta está inclinada em uma curva pode causar derrapagem do pneu traseiro e perda do controle.

Reduza a velocidade e a marcha antes de entrar em uma curva.

ATENÇÃO

Rotacionar o motor dentro da faixa vermelha indicada no conta-giros pode causar severos danos ao motor. Nunca deixe o motor rotacionar dentro da faixa vermelha em qualquer marcha.

PILOTANDO EM REGIÕES MONTANHOSAS

- Ao subir encostas íngremes, a motocicleta pode perder velocidade e mostrar falta de potência. Neste ponto você deve reduzir a marcha para que o motor volte a funcionar na sua potência normal. Troque a marcha rapidamente para que a motocicleta não perca o impulso.
- Quando em descida íngreme, use o freio do motor para auxiliar os freios, reduzindo a marcha. A utilização contínua dos freios pode causar superaquecimento e reduzir sua eficiência.
- Porém, tenha cuidado para não causar super-rotação no motor.

PARADA E ESTACIONAMENTO Sistema ABS

Este modelo está equipado com um sistema de frenagem anti-bloqueio (ABS), feito para ajudar a prevenir a roda travar durante frenagens bruscas ou durante a frenagem em superfícies escorregadias quando estiver andando em uma linha reta.

O ABS funciona sempre que ele sente que as rodas estão travando. Você pode sentir a alavanca de freio pulsar levemente enquanto o ABS está a funcionar.

Apesar do ABS ajudar a prevenir o travamento das rodas, você ainda deve ter cuidado ao frear nas curvas. Travagens bruscas enquanto vira poderia causar derrapagem das rodas e perda de controle. Tendo ABS não

significa que você pode correr riscos desnecessários. ABS não vai compensar o julgamento pobre, incorretas técnicas de frenagem, ou a necessidade de desacelerar por estradas ruins ou em condições de mau tempo.

Você ainda deve andar de forma sensata e em alerta.

Em regulares estradas pavimentadas, alguns pilotos podem ser capazes de obter as distâncias de travagem mais curtas ligeiramente com sistemas de freios convencionais do que com ABS.

NOTA: Em algumas situações, uma motocicleta com ABS exige uma distância maior para parar em superfícies soltas ou irregulares que uma motocicleta equivalente sem ABS.

CUIDADO

Pilotos inexperientes tendem a usar menos o freio dianteiro. Isto pode aumentar a distância de frenagem e levar a uma colisão. Usando somente o freio dianteiro ou somente o traseiro pode ocorrer derrapagem e perda de controle.

Acione ambos os freios uniforme e simultaneamente.

CUIDADO

Frear enquanto vira a motocicleta pode ser perigoso, mesmo se a motocicleta está equipada com ABS. O ABS não controla o deslizamento da roda quando ocorre uma freada forte, e nas curvas isso poderá causar perda de controle.

Freie suavemente e com cuidado sobre superfícies escorregadias e irregulares.

! CUIDADO

Frenagem brusca ao fazer uma curva pode causar derrapagem e perda de controle. Reduza a velocidade antes da curva.

! CUIDADO

A falta de bom senso ao utilizar o ABS pode ser perigoso. ABS não pode compensar as condições ruins das estradas, maus julgamentos e uso impróprio dos freios. Lembre-se que o sistema de ABS não compensa um julgamento adverso, técnica incorreta de frenagem, ou a necessidade de desaceleração ao longo de estradas ruins ou em más condições climáticas.

COMO O ABS FUNCIONA

O ABS funciona eletronicamente controlando a frenagem. Se o sistema eletrônico detectar que uma das rodas irá travar provocando uma situação de derrapagem, o próprio sistema irá reduzir a pressão de frenagem para evitar que a roda bloqueie. O ABS funciona automaticamente, você não necessita de nenhuma técnica especial para utilizá-lo. Basta utilizar os freios traseiro ou dianteiro com a força adequada para a situação.

É normal que o manete de freio/ pedal vibre conforme o acionamento do ABS.

Não recomendamos pneus que possam afetar a velocidade da roda, e possam confundir o sistema ABS.

O ABS não funciona com velocidade muito baixa, menos de 10 km/h, e não funciona com a bateria descarregada.

PARADA E ESTACIONAMENTO

1. Gire a manopla do acelerador para a frente para desacelerar completamente.
2. Acione os freios dianteiro e traseiro uniforme e simultaneamente.
3. Reduza a marcha na medida que reduzir a velocidade.
4. Selecione o neutro com o manete de embreagem apertado em direção a manopla apenas antes de parar a motocicleta. A posição neutro pode ser confirmada através da luz indicadora de neutro.

! CUIDADO

Pilotos inexperientes tendem a usar menos o freio dianteiro. Isto pode aumentar a distância de frenagem e levar a uma colisão. Usar somente o freio dianteiro ou somente o traseiro pode ocasionar derrapagem e perda de controle.

Acione ambos os freios uniforme e simultaneamente.

! CUIDADO

Frenagens bruscas enquanto vira pode causar derrapagem das rodas e perda de controle.

Freie antes de começar a virar.

! CUIDADO

Frenar bruscamente sobre superfícies molhadas, soltas, ásperas, ou outras escorregadias pode causar derrapagem e perda de controle.

Freie suavemente e com cuidado sobre superfícies escorregadias e irregulares.

! CUIDADO

Pilotar muito próximo a outros veículos pode resultar em colisões. Quanto maior a velocidade maior a distância necessária para frenar.

Tenha certeza que existe uma distância segura para frenagem entre você e o veículo da frente.

5. Estacione a motocicleta em uma superfície firme e plana onde a mesma não venha a cair.

! CUIDADO

O escapamento quente pode lhe queimar. O escapamento estará quente o suficiente para lhe queimar mesmo após desligar o motor.

Estacione sua motocicleta onde pedestres ou crianças não possam tocar o escapamento.

NOTA: Se a motocicleta precisar ser estacionada sobre o descanso lateral em um declive, a parte frontal da motocicleta deve estar voltada para cima para evitar o deslizamento da mesma. Você deve deixar a motocicleta engatada na 1ª marcha para ajudar a prevenir este deslizamento. Retorne ao neutro somente quando for ligar o motor.

6. Gire a chave de ignição para a posição "OFF".
7. Gire o guidão todo para a esquerda e trave a direção por segurança.
8. Remova a chave de ignição.

NOTA: Se uma trava opcional for utilizada na motocicleta, certifique-se de retirar a trava antes de pilotar.

INSPEÇÃO E MANUTENÇÃO

Plano de revisões

A tabela indica os intervalos entre os serviços periódicos em quilômetros e meses. Ao final de cada intervalo, tenha certeza de ter inspecionado, verificado, lubrificado e revisado como instruído. Se sua motocicleta é utilizada em condições extremas tais como aceleração alta contínua, ou é utilizada em lugares de muita poeira, certas revisões devem ser feitas mais vezes para assegurar a confiabilidade como mostrado na seção MANUTENÇÃO. Sua Concessionária Autorizada Suzuki J Toledo pode lhe fornecer informações complementares. Componentes da direção, suspensão e rodas são itens chave e requerem atenção especial nas revisões. Para uma maior segurança nós sugerimos que estes itens sejam inspecionados e revisados por uma Concessionária Autorizada Suzuki J Toledo ou por um mecânico qualificado.

! CUIDADO

Uma manutenção inadequada ou falha ao executá-la como recomendado aumenta as chances de um acidente ou danos a motocicleta. Sempre siga as instruções, recomendações e planos de manutenção deste manual. Procure sua Concessionária Autorizada Suzuki J Toledo ou um mecânico qualificado para verificar os itens marcados com asterisco (*). Você pode executar a manutenção dos itens não marcados consultando as instruções desta seção, caso você tenha experiência como mecânico. Se não tiver certeza de como proceder, procure uma Concessionária Autorizada Suzuki J Toledo ou um mecânico qualificado.

! CUIDADO

Funcionar o motor em locais fechados ou garagens pode ser perigoso. O gás de exaustão contém monóxido de carbono, um gás incolor e inodoro e pode levar a morte ou graves lesões. Somente funcione o motor em locais abertos onde haja bastante ar fresco.

NOTA: A TABELA DE MANUTENÇÃO especifica os requisitos mínimos para manutenção. Se você usar sua motocicleta sobre condições severas, execute a manutenção mais vezes do que é mostrado na tabela. Se você tem questões em relação aos intervalos de manutenção, consulte sua Concessionária Autorizada Suzuki J Toledo ou um mecânico qualificado.

! ATENÇÃO

Usar peças de reposição de baixa qualidade pode resultar em um desgaste maior da sua motocicleta e assim reduzir sua vida útil bem como a perda de garantia. Use somente peças originais SUZUKI.

! ATENÇÃO

Manutenção das partes elétricas com o interruptor de ignição na posição "ON", pode prejudicar as partes elétrica quando o circuito é curto. Desligue o interruptor de ignição antes de reparar as partes elétricas para evitar danos de curto-circuito.



TABELA DE MANUTENÇÃO

Intervalo: Este intervalo deve ser considerado pela leitura do hodômetro ou pelo número de meses, o que ocorrer primeiro.

Item	Intervalo	km	1.000	6.000	12.000	18.000	24.000
		Meses	2	12	24	36	48
Elemento do Filtro de Ar		-	I	I	T	I	
* Parafusos da Curva e Ponteira do Escapamento		A	-	A	-	A	
* Folga de válvula		-	-	-	-	I	
Vela de ignição		-	I	T	I	T	
Mangueira de combustível		-	I	I	I	I	
Óleo do Motor		T	T	T	T	T	
Filtro de Óleo do Motor		T	-	T	-	T	
Folga do cabo do acelerador		I	I	I	I	I	
Sistema PAIR		-	-	I	-	I	
* Sincronização da válvula (F.I.)		-	-	I	-	I	
* Líquido de arrefecimento		TROCAR A CADA 1 ANO					
Mangueira do radiador		-	I	I	I	I	
Fluido de embreagem		-	I	I	I	I	
		* TROCAR A CADA 1 ANO					
Mangueira de embreagem		-	I	I	I	I	
		* TROCAR A CADA 4 ANOS					
Corrente de transmissão		I	I	I	I	I	
		* LIMPAR E LUBRIFICAR A CADA 1.000 KM					
* Freios		I	I	I	I	I	
Fluido de Freio		-	I	I	I	I	
		*TROCAR A CADA 1 ANO					
Mangueira do Freio		-	I	I	I	I	
		*TROCAR A CADA 4 ANOS					
Pneus		-	I	I	I	I	
* Coluna da direção		I	-	I	-	I	
* Suspensão dianteira		-	-	I	-	I	
* Suspensão traseira		-	-	I	-	I	
* Parafuso e Porcas do Chassi		A	A	A	A	A	
Lubrificação		LUBRIFICAR A CADA 1.000 KM					

Nota:

I - Inspeção e limpeza, ajuste, troque ou lubrifique se necessário

T - Troque

A - Aperte

1. O período de troca de óleo deverá ser reduzido para 3.000 km em caso de uso severo**.

2. Verifique diariamente o nível do óleo do motor e complete-o se necessário com óleo especificado, baixo nível poderá danificar o motor, o que não será coberto por garantia.

**Uso severo:

- Uso da marcha lenta por longos períodos ou operação contínua em baixas rotações (tráfego pesado ou congestionamentos).
- Quando a maioria dos percursos não excede 5 km (percursos curtos) com o motor não completamente aquecido.
- Operação frequente em estradas não pavimentadas ou com muita poeira.
- Utilização como táxi, veículo de polícia ou atividade similar.

FERRAMENTAS

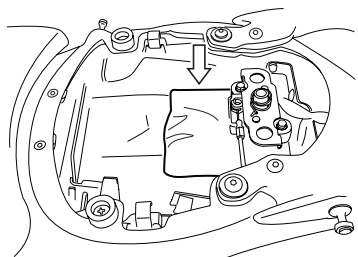

Um jogo de ferramentas é fornecido e fica situado sob o assento traseiro.

MANUTENÇÃO DO AMORTECEDOR DA DIREÇÃO

1. Mantenha o eixo do amortecedor ① da direção sempre limpo.
2. Limpe com um pano qualquer resíduo de óleo.

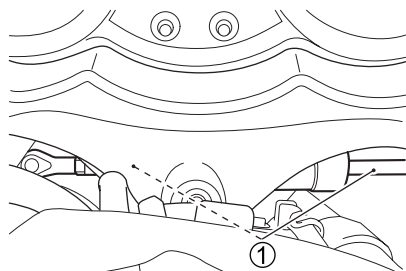

NOTA:

- Não confunda o resíduo de graxa sobre o eixo do amortecedor com um vazamento de óleo. O acúmulo deste resíduo é normal e é originado do lubrificante usado no retentor de óleo do amortecedor.
- Você também poderá notar um som durante a operação do amortecedor. Este som tipo um “vazamento de ar” é normal e é produzido pelas válvulas internas de amortecimento durante a operação.

PONTOS DE LUBRIFICAÇÃO

Uma lubrificação apropriada é muito importante para uma operação suave e uma vida útil maior de cada peça de sua motocicleta. Recomendamos que sua motocicleta seja lubrificada após um longo passeio, após pilotar sob condições chuvosas ou lavá-la. Os principais pontos de lubrificação são mostrados a seguir.

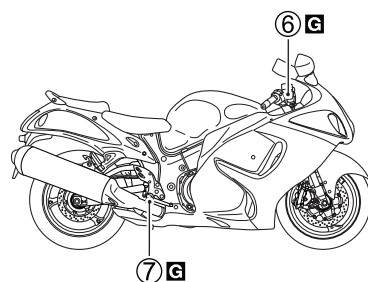
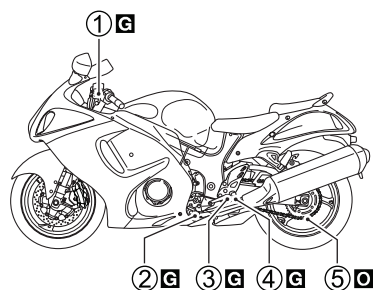

G Graxa

O Óleo

- ① Suporte do manete da embreagem
- ② Pivô do descanso lateral e gancho da mola
- ③ Pivô do pedal de câmbio
- ④ Apoio para os pés esquerdo
- ⑤ Corrente de transmissão
- ⑥ Suporte do manete de freio
- ⑦ Pivô do pedal de freio e pivô do apoio para os pés direito

Recomendação: **Motul MC Care C2 Chain Lube**



O Óleo

⚠ ATENÇÃO

Lubrificar os interruptores pode danificá-los. Não aplicar graxa ou óleo nos interruptores.

BATERIA

Esta bateria é do tipo selada e não requer manutenção. Leve sua motocicleta a uma Concessionária Autorizada Suzuki J Toledo periodicamente para verificar a carga da bateria.

O padrão de carga é de 1,2A x 5 a 10 horas e o máximo é de 5,0A x 1 horas. Nunca exceda a carga máxima da bateria.

⚠ CUIDADO

Pólo da bateria, terminais e acessórios relacionados contém chumbo e compostos de chumbo. O chumbo é prejudicial para a saúde se ele entrar em sua corrente sanguínea.

Lave as mãos após o manuseio de quaisquer peças que contenham chumbo. O ácido sulfúrico diluído da bateria pode causar cegueira ou queimaduras graves. Use proteção adequada para os olhos e luvas. Lave os olhos ou corpo com bastante água e obtenha cuidados médicos se entrar em contato. Mantenha as baterias fora do alcance das crianças.

⚠ CUIDADO

O gás hidrogênio produzido pelas baterias pode explodir se exposto a chamas e faíscas.

Mantenha chamas e faíscas longe da bateria. Nunca fume enquanto trabalhar próximo a bateria.

⚠ ATENÇÃO

Exceder a carga máxima da bateria pode reduzir sua vida útil. Nunca exceda a carga máxima da bateria.

⚠ CUIDADO

Limpar a bateria com um pano seco pode causar uma faísca de eletricidade estática, o que pode começar um incêndio. Limpe a bateria com um pano úmido para evitar acumulação de eletricidade estática.

REMOVER A BATERIA

Para remover a bateria, siga o procedimento abaixo:

1. Coloque a moto no apoio lateral.
2. Remova o banco, referindo-se a trava do assento e ao suporte do capacete.

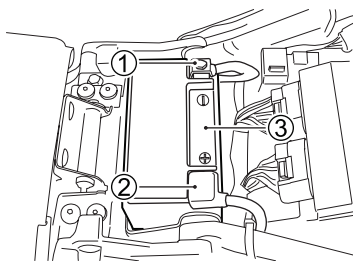

3. Desconecte o terminal ① negativo (-).
4. Remova a tampa plástica. Desconecte o terminal ② positivo (+).
5. Remova a bateria ③.

Para instalar a bateria:

1. Instale a bateria na ordem inversa da remoção.
2. Conecte os terminais seguramente.

⚠ ATENÇÃO

Inverter os cabos da bateria pode danificar o sistema de carga e a bateria. O cabo vermelho deve ser montado sempre no terminal positivo (+) e o cabo preto sempre no terminal negativo (-).

⚠ CUIDADO

Baterias contém substâncias tóxicas, incluindo ácido sulfúrico e chumbo que podem provocar ferimentos aos humanos e podem danificar o ambiente.

Uma bateria usada deve ser eliminada ou reciclada de acordo com a lei local e não deve ser descartada em lixo doméstico comum. Certifique-se de não tomar a bateria ao removê-la da motocicleta. Caso contrário o ácido sulfúrico poderá escorrer e você pode se ferir.

NOTA:

- Selecione o mesmo tipo de bateria quando for substituir a bateria.
- Recarregue a bateria uma vez por mês se a moto não for usada por longo prazo.

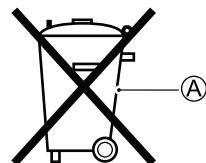

Pb — ②

O símbolo de uma lixeira ② localizada na etiqueta da bateria indica que a bateria usada deve ser coletada separadamente do lixo doméstico comum.

Ao garantir que a bateria usada é descartada ou reciclada corretamente, você ajuda a evitar potenciais consequências negativas para o ambiente e a saúde humana, que poderiam ser causadas pelo tratamento inadequado da bateria. A reciclagem dos materiais contribuirá para a conservação dos recursos naturais. Para obter informações mais detalhadas sobre a eliminação ou reciclagem da bateria usada, consulte o seu revendedor Suzuki.

FILTRO DE AR

O filtro de ar está localizado sob o tanque de combustível. Se o elemento vier a entupir de poeira, a resistência a entrada de ar aumentará resultando em perda de potência e aumento do consumo de combustível. Se pilotar em condições de muita poeira, o elemento do filtro de ar deve ser limpo ou trocado com maior frequência do que o estabelecido no plano de manutenção. Verifique e limpe o elemento do filtro de ar periodicamente de acordo com o procedimento a seguir.

⚠ CUIDADO

Operar o motor sem o elemento do filtro de ar permitirá que chamas vindas do motor saiam pelo escapamento ou que entrem sujeiras no motor. Isto pode causar fogo ou severos danos ao motor.

Nunca funcione o motor sem o elemento do filtro de ar adequadamente instalado.

⚠ ATENÇÃO

Limpe ou troque o elemento do filtro de ar frequentemente se a motocicleta é utilizada em locais de muita poeira, umidade ou barro. O elemento do filtro de ar poderá entupir nestas condições e assim causar danos ao motor, reduzir o desempenho e aumentar o consumo de combustível. Limpe a caixa do filtro de ar e o elemento imediatamente caso entre água.

REMOÇÃO

1. Apóie a motocicleta sobre o descanso lateral.
2. Retire o assento dianteiro como orientado na seção TRAVA DO ASSENTO E SUPORTES DE CAPACETE.

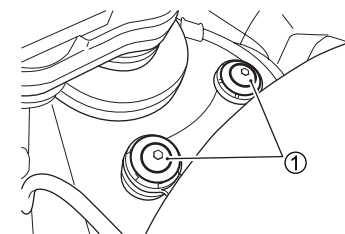

3. Retire os parafusos de fixação ① do tanque de combustível.

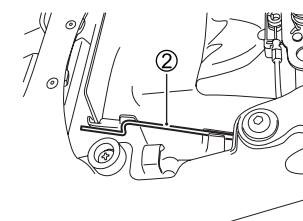

4. Retire a vareta do suporte

O número da vareta de apoio é 44574-35F00.

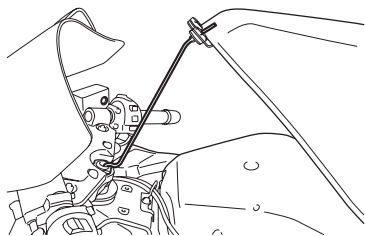

5. Levantar a parte frontal do tanque apoiando-a como mostrado acima. Encaixar a extremidade da vareta no furo do eixo da direção.

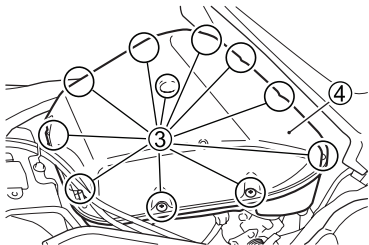

6. Retire os 11 parafusos ③.
7. Retire a tampa ④.

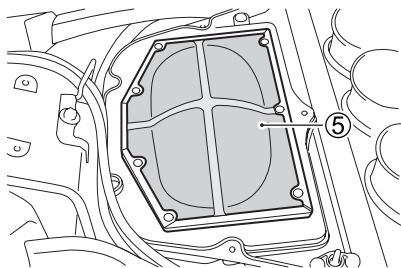

8. Retire o filtro de ar ⑤.

INSPEÇÃO

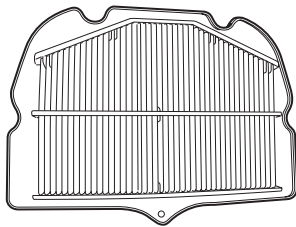

Inspeção a condição do filtro de ar. Troque o filtro de ar periodicamente.

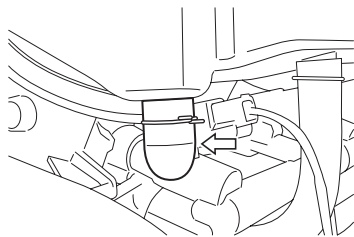

Remova o plugue e drene a água e o óleo em todas as manutenções periódicas. O plugue do dreno do filtro de ar fica situado abaixo da caixa do filtro de ar.

INSTALAÇÃO

Reinstale o elemento do filtro de ar limpo ou novo na ordem inversa da remoção. Certifique-se de que o elemento do filtro de ar está seguramente em sua posição e adequadamente selado.

⚠ ATENÇÃO

Um elemento do filtro de ar rasgado permitirá que sujeiras entrem no motor e causem danos ao mesmo. Examine as condições do elemento do filtro de ar cuidadosamente durante a limpeza. Troque-o por um novo quando necessário.

⚠ ATENÇÃO

Falha ao posicionar o elemento do filtro de ar adequadamente pode permitir que sujeira passe pelo elemento do filtro de ar. Isto causará danos ao motor. Tenha certeza que instalou adequadamente o elemento do filtro de ar.

NOTA: Tenha cuidado para não pulverizar água sobre a caixa do filtro de ar para a limpeza da moto.

Reinstale o tanque de combustível.

NOTA: Verifique se o tubo de descarga de combustível do tanque e o tubo de respiração não dobrou antes de reinstalar o tanque de combustível.

VELAS DE IGNIÇÃO

REMOÇÃO

Para remover as velas de ignição, siga o procedimento abaixo:

1. Levante o tanque de combustível com referência à seção FILTRO DE AR.

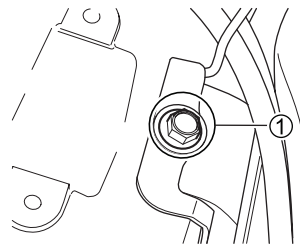

2. Retire o parafuso ①.

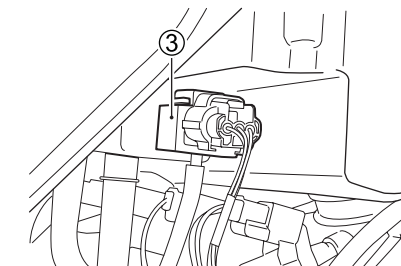
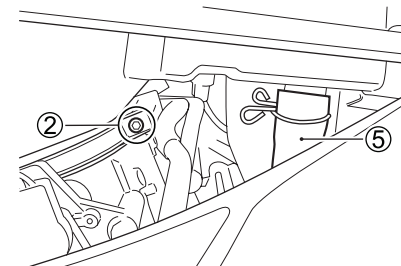
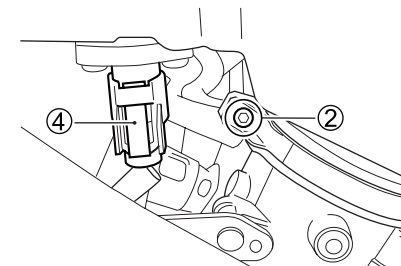

3. Solte os parafusos ② direito e esquerdo.
4. Desligue o sensor do filtro de ar ③. Desligue o acoplador ④. Retire o tubo ⑤.

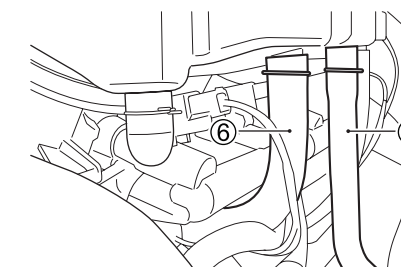

5. Retire os tubos ⑥ e ⑦.
6. Remova a caixa do filtro de ar.

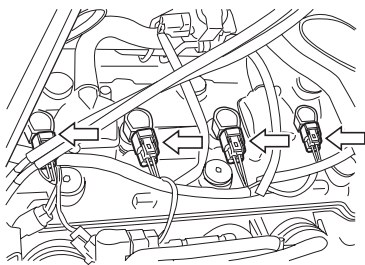

7. Solte as travas dos conectores e desconecte os mesmos dos terminais das velas de ignição.

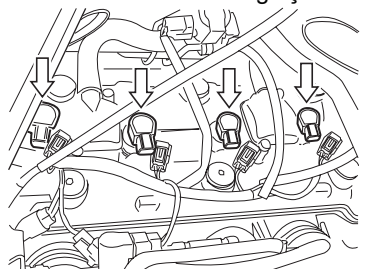

8. Retire as bobinas de ignição.

⚠ ATENÇÃO

A remoção inadequada do supressor da vela de ignição pode causar danos a bobina de ignição do supressor. Retire o supressor com as mãos. Não use alicates.

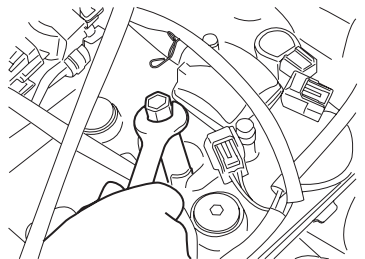

9. Retire a vela com uma ferramenta adequada.

⚠ ATENÇÃO

Sujeira pode causar danos ao motor se entrar pelo orifício de encaixe das velas. Tampe os orifícios de encaixe das velas sempre que removê-las.

INSPEÇÃO DA VELA DE IGNIÇÃO

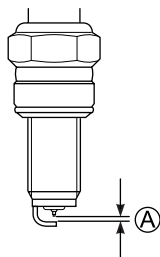

Mantenha um espaço entre os eletrodos ① de 0.8 - 0.9 mm utilizando um calibrador de lâminas. Substitua periodicamente a vela de ignição. Sempre que remover os depósitos de carvão, verifique a coloração da porcelana de cada vela de ignição. A coloração lhe mostrará se a vela de ignição está ou não adequada para uso. Uma vela de ignição em boas condições deve apresentar a coloração marrom claro. Se a vela de ignição apresentar uma coloração muito branca ou envidraçada, a mesma está operando em altas temperaturas. Essa vela de ignição deve ser substituída por um vela de ignição fria.

GUIA PARA TROCA DAS VELAS DE IGNIÇÃO

⚠ ATENÇÃO

Uma vela de ignição inadequada pode ter um encaixe ou a faixa de temperatura incorretos para o motor. Isto pode causar severos danos ao motor os quais não serão cobertos pela garantia. Use uma das velas listadas a seguir ou equivalente. Consulte uma Concessionária Autorizada Suzuki J Toledo ou um mecânico qualificado se não tiver certeza da especificação correta da vela a ser utilizada.

NGK	DENSO	Observação
CR8EIA-9	IU24D	Se a vela padrão estiver umedecendo ou com uma coloração escura substitua por esta
CR9EIA-9	IU27D	Padrão
CR10EIA-9	IU31D	Se a vela padrão está muito branca ou com aparência congelada substitua por esta

NOTA: Esta motocicleta utiliza velas de ignição do tipo resistiva para evitar interferência nas peças eletrônicas. Selecionar um vela de ignição incorreta pode causar interferência eletrônica no sistema de ignição de sua motocicleta, resultando em problemas de performance. Use as velas de ignição recomendadas.

INSTALAÇÃO

⚠ ATENÇÃO

A instalação inadequada ou o aperto excessivo das velas de ignição podem danificar a rosca de alumínio do cabeçote. Gire cuidadosamente a vela de ignição com as mãos na rosca até senti-la firme. Se a vela de ignição é nova, aperte-a com a chave de vela aproximadamente 1/2 volta, após o aperto com as mãos. Se você está reutilizando uma vela antiga, aperte-a com a chave de vela 1/8 de volta.

⚠ ATENÇÃO

Sujeira pode danificar o motor se entrar pelo orifício de encaixe da vela de ignição. Cubra o orifício de encaixe da vela sempre que remover a vela de ignição.

Reinstalar a caixa do filtro de ar e o tanque de combustível na ordem inversa da remoção.

NOTA: Verifique se o tubo de descarga de combustível do tanque e o tubo de respiração não dobrou antes de reinstalar o tanque de combustível.

MANGUEIRA DE COMBUSTÍVEL

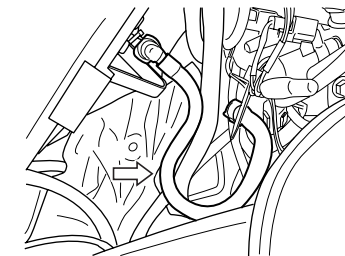

Inspeção a mangueira de combustível contra danos e vazamentos. Se algum defeito for encontrado, a mangueira de combustível deve ser substituída.

ÓLEO DO MOTOR

A durabilidade do motor depende muito da qualidade do óleo selecionado e da troca periódica do mesmo. Verificar o nível do óleo diariamente e a sua troca nas manutenções periódicas são os dois itens mais importantes a serem efetuados.

VERIFICANDO O NÍVEL DE ÓLEO DO MOTOR

Siga o procedimento para inspecionar o nível de óleo do motor.

1. Posicione a moto em uma superfície plana e apoie-a no descanso lateral.
2. Dê partida no motor e deixe-o funcionar por três minutos.
3. Desligue-o e aguarde por mais três minutos.

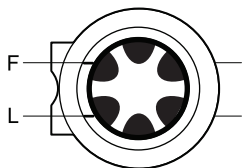

4. Segure a motocicleta verticalmente e inspecione o nível de óleo do motor através do visor de inspeção no lado direito do motor.

⚠️ ATENÇÃO

O nível de óleo do motor deve estar entre as marcas "L" (baixo) e "F" (completo), ou podem ocorrer danos ao motor.

Verifique o nível de óleo, através do visor de inspeção, com a motocicleta posicionada verticalmente sobre um local plano antes de cada pilotagem.

TROCA DO FILTRO E ÓLEO DO MOTOR

Troque o óleo do motor e o filtro de óleo nos primeiros 1.000 km e a cada

intervalo de troca. O óleo deve ser trocado quando o motor estiver quente para que o óleo seja totalmente drenado do motor. Siga o procedimento a seguir:

1. Apóie a motocicleta sobre o descanso lateral.

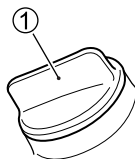

2. Remova a tampa ① de inspeção de óleo.

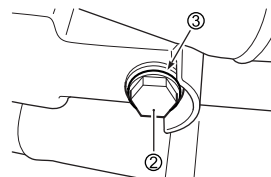

3. Remover o plugue de dreno ② e a junta ③ da parte inferior do motor e drene o óleo do motor para um recipiente.

⚠️ CUIDADO

O óleo do motor e a curva do escapamento podem estar quente o suficiente para lhe queimar.

Aguarde até que o bujão de dreno e a curva do escapamento esfriem o suficiente para serem tocados com as mãos antes de drenar o óleo.

⚠️ CUIDADO

O escapamento quente pode queimá-lo. O escapamento permanecerá quente por algum tempo após o desligamento do motor. Caso queira manuseá-lo, aguarde até o escapamento esfriar para evitar queimaduras.

⚠️ CUIDADO

Óleos novos ou usados e solventes podem ser perigosos. Crianças e animais podem se ferir se os inalarem. O contato contínuo com óleo de motor pode causar câncer de pele. O contato leve com óleo ou solvente pode irritar a pele.

- Mantenha óleo novo ou usado e solvente longe de crianças e animais.
- Use camisa de manga longa e luvas a prova d'água.
- Lave com sabão se o óleo ou solvente entrar em contato com sua pele.

NOTA: Recicle ou descarte corretamente o óleo usado.

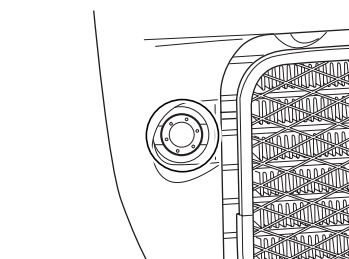
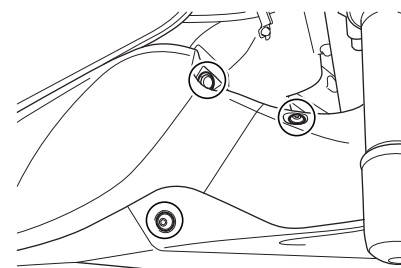

4. Remova os parafusos e travas.

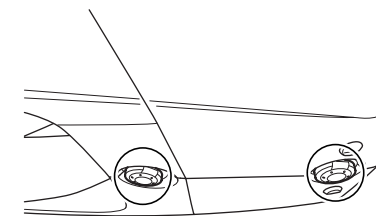

5. Remova as travas.

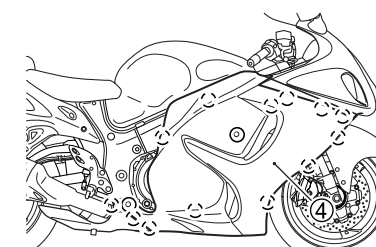

6. Retire os parafusos e travas da carenagem direita ④.

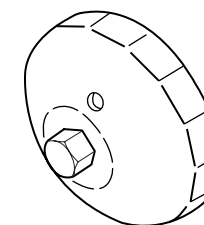

Disponível em uma Concessionária Autorizada Suzuki J Toledo. Ferramenta de filtro de óleo (Código: 09915-40620)

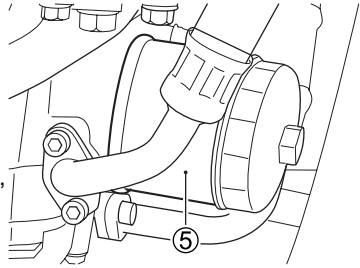

7. Gire o filtro de óleo no sentido anti-horário e remova-o com a ferramenta de filtro de óleo Suzuki, do tamanho adequado, do tipo “capa” ou do tipo “presilha”.

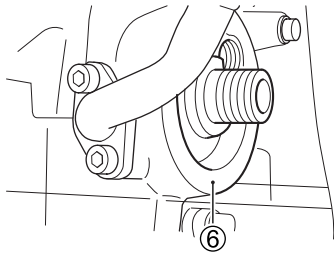

8. Enxugue toda a superfície ⑥ do motor onde o novo filtro será instalado com um pano limpo.

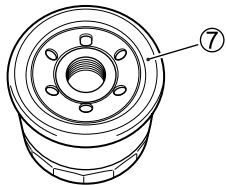

9. Espalhe um pouco de óleo de motor ao redor da junta de borracha ⑦ do novo filtro.
10. Rosqueie o novo filtro manualmente até que a junta entre em contato com a superfície de montagem (uma pequena resistência será sentida).

⚠ ATENÇÃO

Usar um filtro de óleo com o design ou rosca diferente do especificado pode causar vazamentos ou danos ao motor.
Use filtro de óleo original Suzuki ou com design equivalente em sua motocicleta.

NOTA: O aperto adequado do filtro de óleo, é importante para assegurar a posição correta da junta do filtro ao tocar a superfície de contato.

Indicador voltado para cima

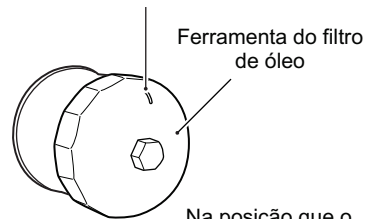

Na posição que o filtro tem o primeiro contato com a superfície de montagem.

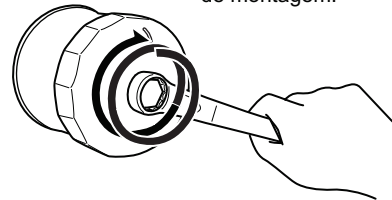

Aperte dando duas voltas.

11. Marque a posição central da marca topo da ferramenta de filtro tipo “capa” ou no filtro de óleo. Use uma ferramenta de filtro de óleo para dar duas voltas de aperto.

Torque de aperto do filtro de óleo:

20Nm (2,0 kgf-m, 14.5 lbf.ft)

12. Substitua a junta ③ por uma nova. Reinstale o bujão de dreno ② e a junta ③. Aperte o plug de segurança com uma chave. Adicione aproximadamente 3.300 ml de óleo novo para motor através do orifício de enchimento e coloque a tampa. Tenha certeza de sempre usar o óleo para motor especificado na seção RECOMENDAÇÕES DE COMBUSTÍVEL, ÓLEO DE MOTOR E LÍQUIDO DE ARREFECIMENTO.

NOTA: Cerca de 3.100 ml de óleo serão necessários, somente para a troca de óleo.

⚠ ATENÇÃO

Podem ocorrer danos ao motor se você utilizar óleo não especificado pela Suzuki.
Use o óleo especificado na seção RECOMENDAÇÕES DE COMBUSTÍVEL, ÓLEO DE MOTOR E LÍQUIDO DE ARREFECIMENTO.

13. Ligue o motor (enquanto a moto está fora de uma superfície plana) e deixe em marcha lenta por três minutos.
14. Desligue o motor e aguarde alguns minutos. Verifique o nível de óleo novamente. O nível de óleo do motor pode ser inspecionado através do visor de óleo com a motocicleta verticalmente posicionada. Se o nível estiver abaixo da linha “F” (cheio), adicione óleo novo até alcançar a linha “F”. Verifique se há vazamentos novamente.

NOTA: Se você não tem a ferramenta apropriada para a troca do filtro de óleo leve sua motocicleta a uma Concessionária Autorizada Suzuki J Toledo para efetuar este serviço.

INSPEÇÃO DA MARCHA LENTA

Inspeção a marcha lenta do motor. A marcha lenta do motor deve estar entre 1.050 - 1.250 rpm quando o motor estiver quente.

NOTA: Se o ajuste for necessário, o ajuste da marcha lenta só deverá ser feito em uma Concessionária Autorizada Suzuki J Toledo.

AJUSTE DA FOLGA DO CABO DO ACELERADOR

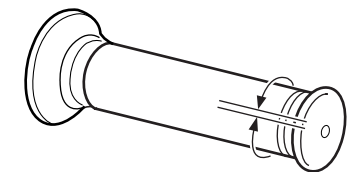
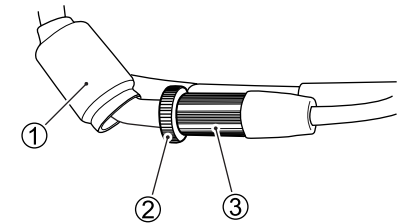

(2,0 - 4,0 mm)

Para ajustar a folga do cabo do acelerador:

1. Remova a capa do ajustador ①.
2. Solte a contra-porca ②.
3. Gire o ajustador ③ até que a folga fique entre 2,0 e 4,0 mm.
4. Aperte a contra-porca ②.
5. Reinstale a capa do ajustador ①.

⚠ CUIDADO

O ajuste inadequado da folga do cabo do acelerador pode causar repentinas acelerações do motor ao se virar o guidão. Isso pode levar a perda de controle.

Ajuste a folga do cabo do acelerador de modo que a velocidade da marcha lenta não se altere com o movimento do guidão.

EMBREAGEM

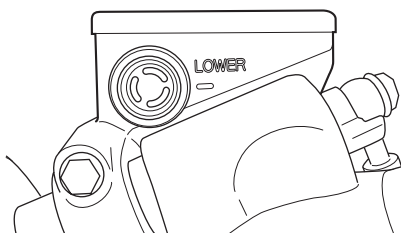

O mecanismo de embreagem desta motocicleta é acionado hidráulicamente. Não há nenhum ajuste que precise ser feito no sistema. Porém, inspecione o sistema antes de pilotar para ter certeza que está em condições adequadas de funcionamento.

- Verifique o nível do fluido no reservatório, esse deve estar acima da marca "LOWER".
- Verifique se não ocorre nenhum vazamento do fluido.
- Suavidade e precisão do manete da embreagem.

⚠ CUIDADO

O fluido é prejudicial ou fatal se ingerido, e prejudicial se entrar em contato com a pele ou olhos.

Se ingerido, não induza ao vômito. Chame imediatamente um médico. Se entrar em contato com os olhos, lave-os imediatamente e procure um médico. Lave-se completamente após o manuseio. O fluido pode ser venenoso para animais. Mantenha longe do alcance de crianças e animais.

⚠ ATENÇÃO

Derramar o fluido de embreagem pode danificar as superfícies pintadas e peças plásticas. Evite derramar o fluido de embreagem ao completar o reservatório. Enxugue imediatamente qualquer derramamento.

⚠ CUIDADO

Falha ao manter o reservatório do fluido de embreagem cheio com o adequado fluido pode ser perigoso. A embreagem poderá não funcionar corretamente sem a quantidade e o tipo apropriado de fluido. Isso poderá ocasionar acidentes.

Inspeção o nível do fluido de embreagem antes de cada pilotagem. Use somente o FLUIDO ESPECIAL (DOT4)

Nunca use ou misture diferentes tipos de fluido de embreagem. Se houver freqüente perda de fluido, leve sua motocicleta a uma Concessionária Autorizada Suzuki J Toledo ou a um mecânico qualificado para inspeção.

Recomendação: Usamos nossa linha de montagem e recomendamos o fluido de freio da Motul. MOTUL DOT 3&4.

MOTUL

INSPEÇÃO DO CABO DA EMBREAGEM

Inspeção o cabo da embreagem e juntas de tubos para rachaduras ou vazamento de fluido. Se os defeitos são encontrados, peça ao seu revendedor Suzuki para substituir o cabo da embreagem por uma nova.

NÍVEL DO LÍQUIDO DE ARREFECIMENTO

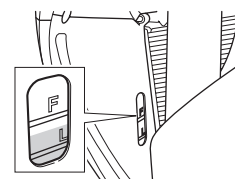

O nível do líquido de arrefecimento deve ser mantido sempre entre as linhas "F" (máximo) e "L" (mínimo) do seu reservatório. Inspeção o nível sempre antes de pilotar com a motocicleta verticalmente parada. Se o nível se encontrar abaixo da linha "L", adicione o líquido de arrefecimento adequado da seguinte maneira:

1. Posicione a motocicleta sobre o descanso lateral.
2. Retire a carenagem direita (refira-se a seção ÓLEO DO MOTOR)

NOTA:

- Verifique o nível do líquido de arrefecimento quando o motor estiver frio.
- Se o reservatório de líquido de arrefecimento do motor estiver vazio, verifique o nível do líquido de arrefecimento do radiador.

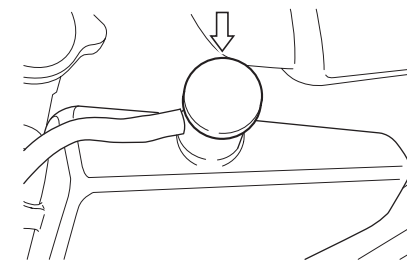

3. Retire a tampa do reservatório e adicione o líquido de arrefecimento adequado através do orifício de enchimento, até alcançar a linha "F". Consulte a seção RECOMENDAÇÃO DE COMBUSTÍVEL, ÓLEO DE MOTOR E LÍQUIDO DE ARREFECIMENTO.

⚠ CUIDADO

O líquido de arrefecimento é prejudicial ou fatal se ingerido ou inalado.

Não beba o anti-congelante ou o líquido de arrefecimento. Se ingerir, não induza ao vômito. Contacte imediatamente um médico. Evite inalar a névoa ou vapores, se inalado, vá para um local arejado. Se o líquido de arrefecimento entrar em contato com seus olhos, lave-os com água em abundância e procure um médico. Lave as mãos após manusear o líquido de arrefecimento. O líquido de arrefecimento pode ser venenoso para animais. Mantenha longe do alcance de crianças e animais.

NOTA: Adicionar somente água e diluir o líquido de arrefecimento e reduzirá sua eficiência. Adicione o líquido de arrefecimento do motor específico.

MUDANDO O LÍQUIDO DE ARREFECIMENTO

Troque o líquido de arrefecimento periodicamente.

NOTA: Cerca de 3000 ml de líquido de arrefecimento será necessário quando encher o reservatório do tanque do radiador.

INSPEÇÃO DA MANGUEIRA DO RADIADOR

Inspeccionar a mangueira do radiador para rachaduras, quanto a danos e vazamento do líquido de arrefecimento do motor. Se os defeitos forem encontrados, peça ao seu revendedor Suzuki para trocar por uma nova mangueira.

CORRENTE DE TRANSMISSÃO

Esta motocicleta está equipada com uma corrente de material especial. Ela não usa uma emenda mestre. Recomendamos que você leve sua motocicleta ao uma Concessionária Autorizada Suzuki J Toledo ou a um mecânico qualificado caso a corrente precise ser substituída.

A condição e o ajuste da corrente de transmissão deve ser verificada todo dia antes de pilotar. Sempre siga as instruções de inspeção e manutenção da corrente de transmissão.

! CUIDADO

Pilotar com a corrente de transmissão em condições precárias ou inadequadamente ajustada pode resultar em acidente.

Inspeccione, ajuste e mantenha a corrente de transmissão em condições adequadas antes de pilotar de acordo com esta seção.

INSPEÇÃO DA CORRENTE DE TRANSMISSÃO

Quando inspecionar a corrente de transmissão, olhe os seguintes itens:

- Pinos soltos
- Roletes danificados
- Elos secos e danificados
- Elos retorcidos ou dobrados
- Desgaste excessivo
- Ajuste inadequado

Se você encontrar algum problema nas condições ou ajuste da corrente de transmissão, corrija se você for habilitado para isso. Se necessário procure uma Concessionária Autorizada Suzuki J Toledo ou um mecânico qualificado.

Danos na corrente de transmissão pode causar danos também na coroa dentada. Inspeccione os itens a seguir na coroa dentada:

- Dentes excessivamente gastos
- Dentes quebrados ou danificados
- Porcas soltas na coroa dentada

Se você encontrar alguns destes problemas na coroa dentada, consulte uma Concessionária Autorizada Suzuki J Toledo ou um mecânico qualificado.

Boa . Gasta

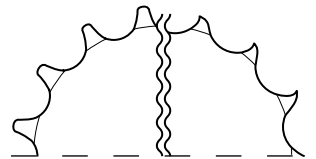

NOTA: Os dois pinhões devem ser inspecionados quanto ao desgaste quando uma nova corrente é instalada e substitua-os se necessário.

! CUIDADO

A instalação inadequada de uma nova corrente, ou utilizar uma corrente com outro tipo de emenda, pode ser perigoso. Uma rebiteagem incompleta da emenda mestre pode fazer com que a mesma venha a se soltar e causar acidentes ou severos danos ao motor. Não utilize uma corrente de transmissão diferente da original. A troca da corrente requer uma ferramenta especial de rebiteagem. Consulte uma Concessionária Autorizada Suzuki J Toledo ou um mecânico qualificado para executar este serviço.

LIMPEZA E LUBRIFICAÇÃO DA CORRENTE DE TRANSMISSÃO

1. Remover a sujeira e poeira da corrente de transmissão. Tenha cuidado para não danificar o anel de vedação.
2. Limpe a corrente de transmissão com um limpador de corrente selado ou água e detergente neutro.

! ATENÇÃO

A limpeza da corrente de transmissão de forma inadequada pode danificar os anéis de vedação e arruinar a corrente de transmissão.

- Não use um solvente volátil, como diluente de tintas, querosene e gasolina
- Não use produtos de limpeza de alta pressão para limpar a corrente de transmissão.
- Não use escova de aço para limpar a corrente de transmissão.

3. Use uma escova macia para limpar a corrente de transmissão. Tenha cuidado para não danificar o anel de vedação, embora usando uma escova macia.

4. Limpe com água e detergente neutro.
5. Lubrifique com lubrificante para corrente de transmissão de moto ou óleo de alta viscosidade.

! ATENÇÃO

Alguns lubrificantes de corrente possuem solventes e aditivos os quais podem causar danos aos anéis o' rings. Utilize somente lubrificantes próprios para corrente de transmissão com anéis o' rings.

6. Lubrifique a frente e atrás das placas da corrente de transmissão.
7. Limpe o excesso de lubrificante após lubrificar toda a corrente de transmissão.

AJUSTE DA CORRENTE DE TRANSMISSÃO

Ajuste a folga da corrente de transmissão conforme especificação. A corrente de transmissão pode precisar de ajuste mais freqüentes do que o indicado na manutenção periódica dependendo das condições de pilotagem.

! CUIDADO

A folga excessiva da corrente pode fazer com que a mesma salte fora dos dentes da coroa, resultando em acidentes ou sérios danos a motocicleta.

Inspeccione e ajuste a folga da corrente de transmissão antes de cada pilotagem.

Para ajustar a corrente de transmissão, siga o procedimento:

1. Apóie a motocicleta sobre o descanso lateral.

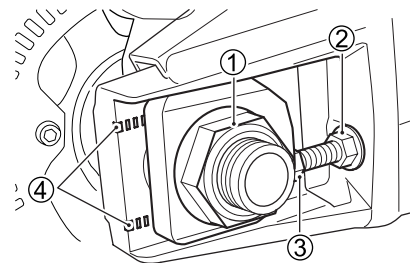

2. Solte a porca ① do eixo.
3. Solte a contra-porca ② (direita e esquerda).

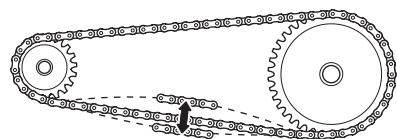

20 - 30 mm

4. Ajuste a folga da corrente de transmissão girando os parafusos ajustadores ③ para a direita ou esquerda. Ao mesmo tempo em que a corrente é ajustada, a coroa deve ser mantida em perfeito alinhamento com o pinhão. Para auxiliá-lo na realização deste procedimento, existem marcas de referência ④ na balança traseira e em cada ajustador da corrente, os quais deverão estar alinhados entre si como referência em ambos os lados.
5. Aperte a contra-porca ② (direita e esquerda).
6. Aperte a porca ① do eixo.
7. Verifique novamente a folga da corrente após o aperto e reajuste se necessário.

NOTA: Não ajuste a corrente além da marca ④. Troque a corrente antes de exceder este limite.

TAMPA PROTETORA DA COROA

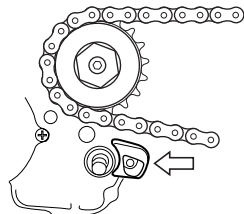

Ao ajustar a corrente de transmissão, retire a tampa protetora da coroa e inspecione para verificar se existe desgaste ou danos. Se a tampa protetora estiver desgastada ou danificada, troque-a por uma tampa protetora nova.

FREIOS

Esta motocicleta utiliza freios à disco dianteiros e traseiros. O acionamento adequado do sistema de freio é vital para uma pilotagem segura. Tenha certeza de executar as inspeções requeridas para o freio conforme o programado.

SISTEMA DE FREIO

⚠ CUIDADO

Falha ao inspecionar e conservar os freios aumentam as chances de acidentes.

Inspeccione o sistema de freio antes de cada pilotagem de acordo com a seção **INSPEÇÃO ANTES DE PILOTAR**. Siga o **PLANO DE REVISÕES** para conservar o sistema de freio de sua motocicleta.

Inspeccione o sistema de freio diariamente conforme a seguir:

- Inspeccione o nível de fluido no reservatório.
- Inspeccione o sistema dianteiro e traseiro quanto a sinais de vazamento.
- Inspeccione a mangueira de freio quanto a vazamento ou rachaduras.
- O manete e o pedal de freio devem sempre ter curso adequado e firmeza.
- Verifique o desgaste das pastilhas de freio.

INSPEÇÃO DA MANGUEIRA DE FREIO

Inspeccionar as mangueiras de freio e juntas de mangueira para rachaduras, danos ou vazamento de fluido de freio. Se os defeitos são encontrados, peça ao seu revendedor Suzuki para substituir a mangueira de freio por uma nova.

FLUIDO DE FREIO

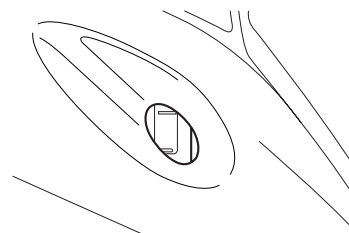
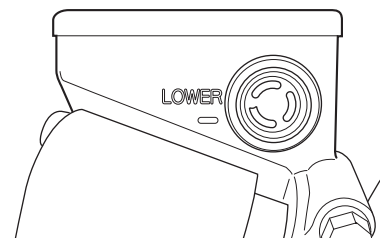

Verifique o nível de fluido de freio nos reservatórios dianteiro e traseiro. Inspeccione o desgaste das pastilhas e vazamentos.

⚠ CUIDADO

O fluido de freio é fatal se ingerido, e prejudicial se entrar em contato com a pele ou olhos.

Se ingerido, não induza ao vômito. Chame imediatamente um médico. Se entrar em contato com os olhos, lave-os imediatamente e procure um médico. Lave-se completamente após o manuseio. O fluido pode ser venenoso para animais. Mantenha longe do alcance de crianças e animais.

⚠ CUIDADO

Falha ao manter o reservatório do fluido de freio cheio com o adequado fluido pode ser perigoso. Os freios poderão não funcionar corretamente sem a quantidade e tipo apropriado de fluido de freio. Isso poderá ocasionar acidentes.

Inspeccione o nível do fluido de freio antes de cada pilotagem. Use somente o **FLUIDO ESPECIAL PARA FREIOS (DOT4)**

Nunca use ou misture diferentes tipos de fluido de freio. Se houver freqüente perda de fluido, leve sua motocicleta a uma Concessionária Autorizada Suzuki J Toledo ou a um mecânico qualificado para inspeção.

⚠ ATENÇÃO

Derramar o fluido de freio pode danificar as superfícies pintadas e peças plásticas.

Evite derramar o fluido de freio ao completar o reservatório. Enxugue imediatamente qualquer derramamento.

PASTILHAS DE FREIO

Dianteira

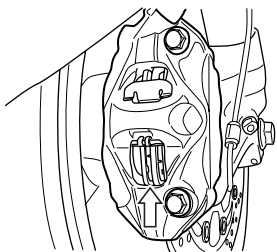

Traseira

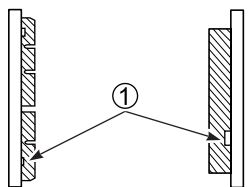
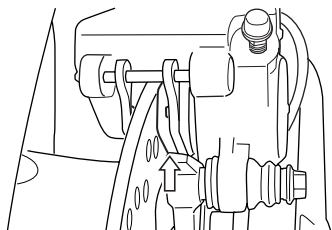

Dianteira

Traseira

Inspeccione as pastilhas, dianteira e traseira, verificando se o desgaste não está abaixo da marca limite ①. Se a pastilha estiver desgastada abaixo da marca limite a mesma deve ser substituída por uma nova em uma Concessionária Autorizada Suzuki J Toledo ou por mecânico qualificado.

! CUIDADO

Pilotar com as pastilhas de freio gastas reduzirá o desempenho da frenagem e aumentará a chance de acidente.

Inspeccione o desgaste das pastilhas antes de cada pilotagem. Leve sua motocicleta a uma Concessionária Autorizada Suzuki J Toledo ou a um mecânico qualificado para trocar as pastilhas de freio se alguma delas estiver gasta abaixo do limite.

! CUIDADO

Falha ao assentar as pastilhas de freio após seu reparo ou troca pode causar baixo desempenho de frenagem e conseqüentemente acidentes.

Antes de pilotar, bombeie o freio repetidamente até que as pastilhas sejam pressionadas contra os discos de freio e o curso e a firmeza adequados do manete/ pedal estejam restabelecidos.

NOTA: Nunca acione o manete/ pedal de freio com as pastilhas removidas. É muito difícil empurrar os pistões de volta e pode resultar em vazamento de fluido de freio.

! CUIDADO

Trocar apenas uma ou duas pastilhas de freio pode resultar em uma frenagem desigual.

Troque todas as pastilhas ao mesmo tempo.

AJUSTE DO PEDAL DO FREIO TRASEIRO

A posição do pedal do freio traseiro deve ser ajustada adequadamente sempre ou as pastilhas de freio serão forçadas contra o disco causando danos às pastilhas e a superfície do disco. Ajuste a posição do pedal de freio da seguinte maneira:

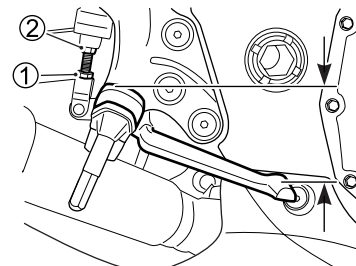

1. Solte a contra-porca ①, e gire o eixo acionador do freio ② para posicionar entre 50 - 60 mm abaixo da parte superior da pedaleira.
2. Reaperte a contra-porca ① para manter o ② eixo do acionador do freio na posição adequada.

! ATENÇÃO

Um ajuste incorreto do pedal de freio pode forçar as pastilhas de freio contra o disco de freio, causando danos às pastilhas e aos discos. Siga os passos desta seção para ajustar adequadamente o pedal de freio.

INTERRUPTOR DA LUZ DO FREIO TRASEIRO



Para ajustar o interruptor de luz do freio traseiro, levante ou abaixe o interruptor para que a luz de freio acenda com um simples toque no pedal de freio.

PNEUS

! CUIDADO

Falha ao seguir estas instruções podem resultar em acidente devido a falha dos pneus. Os pneus formam o elo principal de ligação entre a motocicleta e o solo.

Siga estas instruções:

- Verifique a condição e a pressão do pneu, e ajuste a pressão antes de cada pilotagem.
- Evite sobrecarregar sua motocicleta.
- Substitua o pneu quando o desgaste atingir o fundo do ranhura mais próxima ao centro do pneu.
- Sempre utilize pneus do tipo e dimensões especificados neste manual.
- Balanceie as rodas após instalar um novo pneu.
- Leia esta seção do manual atentamente.

! CUIDADO

Falha ao efetuar o amaciamento dos pneus pode causar derrapagem e perda de controle.

Tenha extremo cuidado quando pilotar com pneus novos. Execute um amaciamento adequado dos pneus como orientado na seção AMACIAMENTO e evite acelerações, curvas e freadas bruscas nos primeiros 160 km.

PRESSÃO E CARGA DOS PNEUS

A pressão e carga dos pneus são fatores muito importantes. Sobrecarregar seus pneus pode conduzir a falhas no pneu e perda de controle.

Verifique a pressão dos pneus diariamente, e certifique que a pressão está de acordo com a tabela a seguir. A pressão dos pneus deve ser verificada e ajustada somente antes de pilotar, uma vez que ao rodar com os pneus, os mesmos aquecerão e provocarão aumento da leitura da pressão.

Pneus com baixa pressão dificultam a execução de curvas e podem resultar em um desgaste prematuro dos mesmos. Pneus com alta pressão reduzem a superfície de contato com o solo, o que pode contribuir para derrapagem e perda de controle.

Pressão dos pneus frios

Carga Pneu	Piloto	Piloto e Passageiro
Dianteiro	290 kPa 2,90 kgf/cm ² 42 psi	290 kPa 2,90 kgf/cm ² 42 psi
Traseiro	290 kPa 2,90 kgf/cm ² 42 psi	290 kPa 2,90 kgf/cm ² 42 psi

NOTA: Quando detectar quedas na pressão dos pneus, verifique a presença de pregos ou outras perfurações, ou danos na borda da roda. Pneus sem câmara as vezes perdem pressão gradativamente quando perfurados.

TIPO E CONDIÇÕES DO PNEU

A condição e o tipo adequados de pneu afetam o desempenho da motocicleta. Cortes ou rasgos nos pneus podem conduzir a falhas do pneu e perda de controle. Pneus gastos estão suscetíveis a perfurações e subsequente perda de controle. Pneus gastos também afetam o perfil do pneu, alterando as características de dirigibilidade da motocicleta.

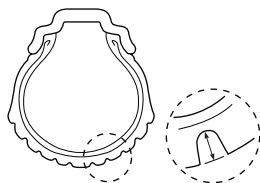

Verifique as condições diariamente antes de pilotar. Substitua os pneus se eles apresentarem evidências de danos, como rachaduras ou rasgos, ou se a profundidade do sulco mais próximo ao centro do pneu estiver menor do que 1,6 mm para o dianteiro e menor do que 2,0 mm para o traseiro.

NOTA: Marcas de referência de desgaste se localizam nos sulcos do pneu. Quando essas marcas de desgaste entram em contato com o solo, isto indica que o limite de desgaste do pneu foi alcançado.

Quando trocar um pneu, certifique-se de trocá-lo por um pneu de mesmo tipo e dimensões como listado a seguir. Se você utilizar um pneu de tipo e dimensões diferentes, a dirigibilidade da motocicleta pode ser afetada, possivelmente resultando em perda de controle da motocicleta.

	Dianteiro	Traseiro
Medida	120/70ZR17M/C (58W)	190/50ZR17M/C (73W)
Tipo	BRIDGESTONE BT015F RADIAL M	BRIDGESTONE BT015R RADIAL M

Certifique-se de balancear a roda após reparar uma perfuração ou troca de pneu. Um balanceamento adequado da roda é importante para evitar variações do contato do pneu com o solo, e um desgaste desigual do pneu.

! CUIDADO

Reparos, instalações ou balanceamentos inadequados podem causar perda de controle ou reduzir a vida útil do pneu.

- Solicite a uma Concessionária Autorizada Suzuki J Toledo ou a um mecânico qualificado para efetuar o reparo, troca ou balanceamento porque serão necessárias ferramentas especiais e experiência.
- Instale os pneus de acordo com a direção de rotação demonstradas por setas na banda lateral do pneu.

! CUIDADO

Falha ao seguir estas instruções sobre pneus sem câmara pode resultar em acidentes devido a falha do pneu. Pneus sem câmara requerem procedimentos de revisão diferente dos usados para os pneus com câmara.

- Pneus sem câmara requerem um selo hermético entre o aro da roda e o talão do pneu. Ferros especiais e protetores de borda ou um equipamento específico devem ser utilizados para remover e instalar os pneus, prevenindo que o pneu ou a borda da roda sejam danificados podendo causar vazamentos de ar.
- Repare perfurações em pneus sem câmara removendo-o e aplicando um remendo interno.
- Não utilize um reparo externo para perfurações, uma vez que os mesmos podem se soltar devido as forças exercidas sobre o pneu durante uma curva.
- Após reparar um pneu, não exceda 80 km/h nas primeiras 24 horas e 130 km/h depois disso. Isto serve para evitar o aumento excessivo da temperatura, o que pode resultar em falha no reparo e esvaziamento do pneu.
- Substitua o pneu, se este estiver perfurado na banda lateral, ou se a perfuração na banda central for maior do que 6 mm. Estas perfurações não podem ser reparadas adequadamente.

DESCANSO LATERAL/ INTERRUPTOR DE SEGURANÇA DA IGNIÇÃO

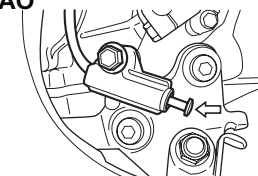

Verifique se o descanso lateral/interruptor de segurança da ignição está funcionando adequadamente como orientado a seguir:

1. Sente sobre a motocicleta na posição normal de pilotagem, com o descanso lateral recolhido.
2. Engate a primeira marcha, segure embreagem acionada e dê partida no motor.
3. Com a embreagem acionada, abaixe o descanso lateral.

Se o motor parar de funcionar enquanto o descanso lateral é abaixado, então o descanso lateral/interruptor de segurança da ignição está funcionando adequadamente. Se o motor continuar a funcionar com o descanso lateral abaixado e a transmissão engatada, então o descanso lateral/interruptor de segurança da ignição não está funcionando adequadamente. Leve sua motocicleta a uma Concessionária Autorizada Suzuki J Toledo ou a um mecânico qualificado.

⚠ CUIDADO

Se o descanso lateral/interruptor de segurança da ignição não está funcionando adequadamente, é possível pilotar a motocicleta com o descanso lateral abaixado. Isto pode interferir no controle de pilotagem ao se fazer uma curva para a esquerda.

Tenha certeza que o descanso lateral/interruptor de segurança da ignição está funcionando adequadamente antes de pilotar. Verifique se o descanso lateral está totalmente recolhido antes de dar partida no motor.

REMOÇÃO DA RODA DIANTEIRA

1. Apóie a motocicleta sobre o descanso lateral.

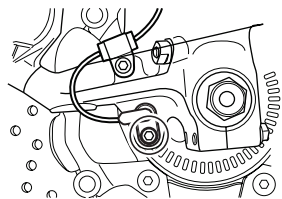

2. Remova o sensor de velocidade da roda dianteira, removendo o parafuso de montagem.

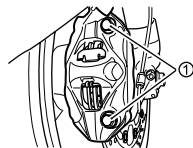

3. Remova as duas pinças de freio dos garfos dianteiros, removendo dois parafusos de fixação ① em cada uma das pinças.

NOTA: Nunca aperte o manete de freio com as pinças removidas. É muito difícil forçar as pastilhas de volta a pinça e pode resultar em vazamento de fluido de freio.

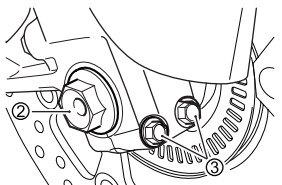

4. Remova o parafuso ②.
5. Solte os parafusos do suporte do eixo ③.

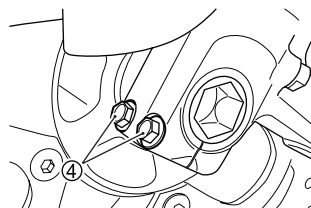

6. Solte os parafusos do suporte do eixo ④.
7. Coloque um suporte ou equipamento equivalente sob a balança traseira para ajudar a estabilizar a parte traseira da motocicleta.
8. Posicione cuidadosamente um macaco hidráulico sob a curva do escapamento e levante até que a roda dianteira esteja ligeiramente sem contato com o solo.

⚠ ATENÇÃO

Um macaco hidráulico inadequado pode causar danos à carenagem ou ao filtro.

Não apóie o macaco na parte inferior da carenagem ou no filtro de óleo quando suspender a motocicleta.

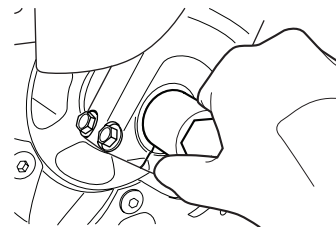

9. Tire o eixo da roda.

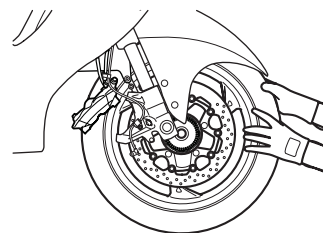

10. Deslize a roda dianteira para a frente.
11. Coloque a nova roda no lugar, e insira o eixo da roda.
12. Retire o macaco hidráulico e o suporte utilizado.

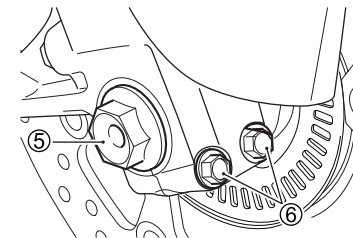

13. Segure a ponta do eixo e aperte o parafuso ⑤ com o torque específico.
14. Aperte os parafusos de fixação ⑥ do eixo da roda com o torque específico.
15. Movimente a direção para cima e para baixo várias vezes para assentar o eixo da roda.

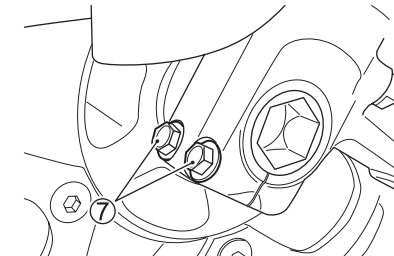

16. Aperte os parafusos ⑦ do eixo da roda com o torque específico.
17. Reinstale as pinças de freio.
18. Após instalar a roda, acione o freio várias vezes para restaurar seu adequado funcionamento.

⚠ CUIDADO

Falha ao estender as pastilhas de freio após a instalação da roda pode causar baixo desempenho na frenagem e acidentes.

Antes de pilotar, bombeie o freio repetidamente até que as pastilhas sejam pressionadas contra os discos e o curso e a firmeza do manete/pedal de freio sejam restabelecidos. Verifique também se a roda está girando livremente.

Instalar a roda dianteira com a direção de giro invertida pode ser perigoso. O pneu desta motocicleta é direcional. Portanto, a motocicleta poderá ter sua dirigibilidade afetada se a roda for instalada incorretamente.

Instale a roda dianteira na direção especificada, como indicado pelas setas na banda lateral do pneu.

Falha ao apertar parafusos e porcas adequadamente podem ocasionar acidentes.

Aperte parafusos e porcas conforme as especificações. Se não tem certeza de como proceder, leve sua motocicleta a uma Concessionária Autorizada Suzuki J Toledo ou a um mecânico qualificado.

REMOÇÃO DA RODA TRASEIRA

⚠ CUIDADO

O escapamento quente pode lhe queimar. O escapamento estará quente o suficiente para lhe queimar mesmo após desligar o motor.

Espere até que o escapamento esfrie para evitar queimaduras.

⚠ ATENÇÃO

Remoção da roda traseira sem o uso de um suporte pode resultar em queda da sua moto e ser danificada.

Não tente a remoção da roda traseira na estrada. Apenas remova a roda traseira em uma instalação de manutenção devidamente equipada usando um acessório de suporte de serviço.

1. Apóie a motocicleta sobre o descanso lateral.

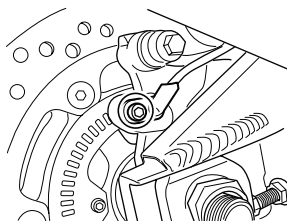

2. Remova o sensor de velocidade da roda traseira, removendo o parafuso de montagem.

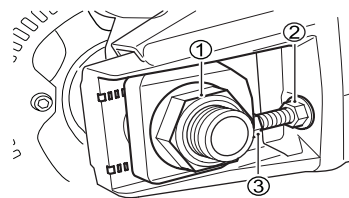

3. Remova a porca ① do eixo da roda.
4. Coloque um suporte ou equipamento equivalente sob a balança traseira para levantar levemente a roda traseira do solo.

⚠ ATENÇÃO

Um macaco hidráulico inadequado pode causar danos à carenagem ou ao filtro.

Não apóie o macaco na parte inferior da carenagem ou no filtro de óleo quando suspender a motocicleta.

5. Solte a contra-porca ② (direita e esquerda). Gire as porcas ajustadoras ③ no sentido horário (direita e esquerda).

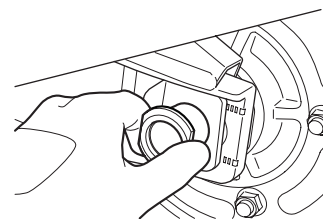

6. Retire o eixo da roda.

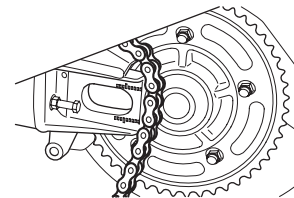

7. Com a roda movida para a frente, retire a corrente da coroa.

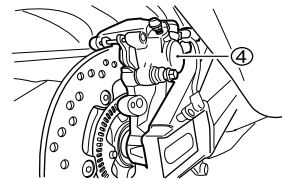

8. Remova a pinça de montagem ④ do freio traseiro.

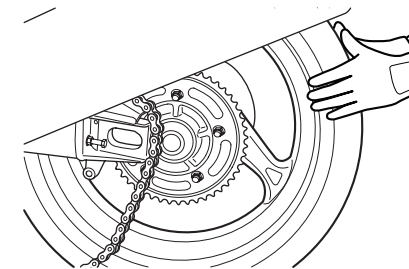

9. Puxe a roda traseira para trás.

NOTA: Nunca acione o pedal do freio traseiro com a roda traseira removida. Será muito difícil forçar as pastilhas de volta às pinças.

10. Para reinstalar a roda traseira, inverta a seqüência de desmontagem.
11. Ajuste a folga da corrente.
12. Após instalar a roda, acione o pedal de freio várias vezes e então verifique se a roda está girando livremente.

⚠ CUIDADO

Falha ao ajustar a corrente de transmissão e ao apertar parafusos e porcas adequadamente pode conduzi-lo a um acidente.

- Ajuste a corrente de transmissão como orientado na seção AJUSTE DA CORRENTE DE TRANSMISSÃO, após instalar a roda traseira.
- Aperte parafusos e porcas conforme especificado. Se você não tem certeza de como proceder, leve sua motocicleta a uma Concessionária Autorizada Suzuki J Toledo ou a um mecânico qualificado.

⚠ CUIDADO

Falha ao estender as pastilhas de freio após a instalação da roda pode causar baixo desempenho na frenagem e acidentes.

Antes de pilotar, bombeie o freio repetidamente até que as pastilhas sejam pressionadas contra os discos e o curso e a firmeza do manete/pedal de freio sejam restabelecidos. Verifique também se a roda está girando livremente.

SUBSTITUIÇÃO DE LÂMPADAS

A potência em Watts (W) de cada lâmpada é apresentada na tabela a seguir. Quando substituir uma lâmpada queimada, sempre utilize exatamente uma de mesma potência. Utilizando uma lâmpada diferente do especificado poderá resultar em sobrecarga do sistema elétrico ou sua queima prematura.

⚠ ATENÇÃO

Utilizar uma lâmpada com a potência errada pode causar danos ao sistema elétrico ou reduzir sua vida útil. Sempre utilize a lâmpada especificada.

Farol	12V 55W (H7) 12V 65W (H9)
Luz de posição	12V 5W x2
Luz de seta dianteira	12V 21W x2
Luz de seta traseira	12V 21W x2
Luz da placa de licença	12V 5W

FAROL E POSIÇÃO DA LUZ

Para substituir a lâmpada do farol, execute o procedimento a seguir:

Remoção do painel de instrumentos

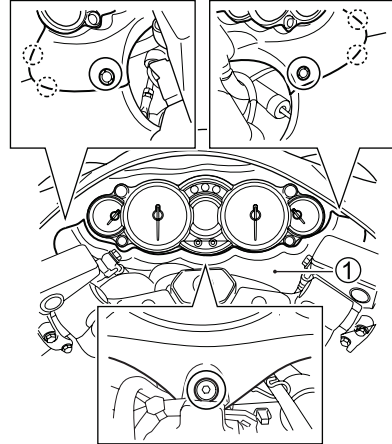

1. Remova o parafuso e fixadores. Remova o painel inferior ① desprendendo os ganchos.

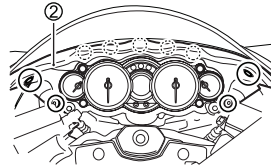

2. Remova os fixadores. Remova o painel superior ② desprendendo os ganchos.

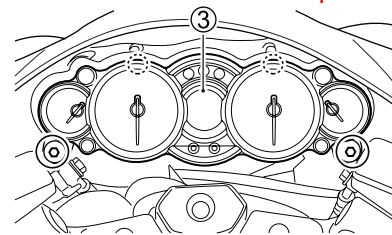

3. Retire os parafusos. Desprenda os ganchos para levantar o painel de instrumentos ③.

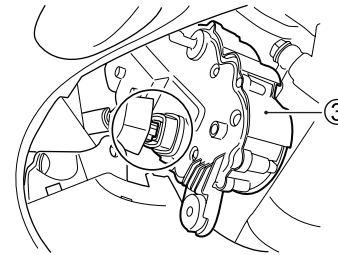

4. Desligue o acoplador e remova o painel de instrumentos.
5. Para instalar o conjunto do painel de instrumentos, inverta a seqüência listada.

Lâmpada Superior

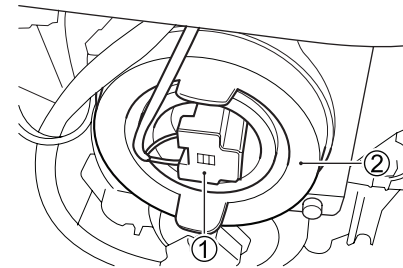

1. Desligue o soquete ① do farol e retire a tampa de borracha ②.

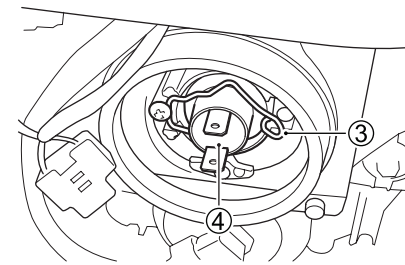

2. Desprenda a mola da lâmpada ③ e retire o soquete da lâmpada ④.

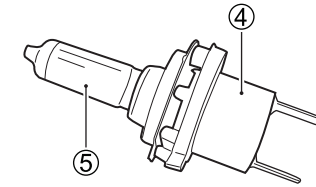

3. Retire a lâmpada ⑤ do soquete ④.

⚠ ATENÇÃO

A oleosidade da pele pode danificar a lâmpada do farol ou reduzir sua vida útil. Manuseie a nova lâmpada com um pano limpo.

Lâmpada Inferior

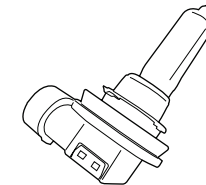
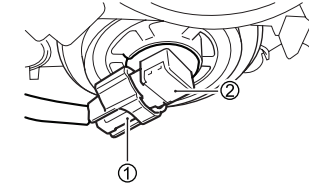

Desconecte o acoplador ① e retire a lâmpada ② girando-a no sentido anti-horário.

⚠ ATENÇÃO

A oleosidade da pele pode danificar a lâmpada do farol ou reduzir sua vida útil. Manuseie a nova lâmpada com um pano limpo.

LUZ DE POSIÇÃO

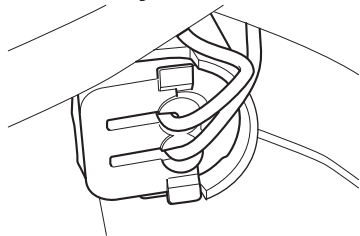

1. Puxe o soquete para fora.

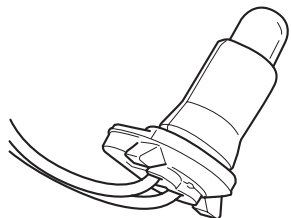

2. Retire a lâmpada do soquete.

AJUSTE DE FAIXE DO FAROL

O feixe do farol pode ser ajustado horizontal e verticalmente, se necessário.

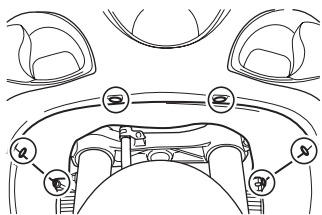

Remova os fixadores. Remova a cobertura.

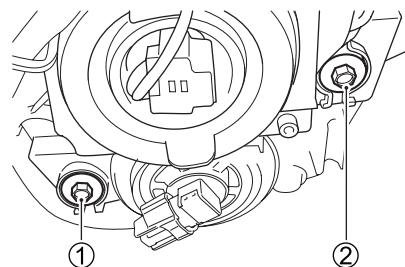

Para ajustar o feixe de cima para baixo:

Gire o ajustador ① no sentido horário ou anti-horário.

Para ajustar o feixe direito e esquerdo:

Gire o ajustador ② no sentido horário ou anti-horário.

LUZ DE SETA DIANTEIRA

Para substituir a lâmpada da seta siga as instruções.

1. Remova o painel inferior e painel superior, referindo-se a seção de FAROLE POSIÇÃO DA LUZ.

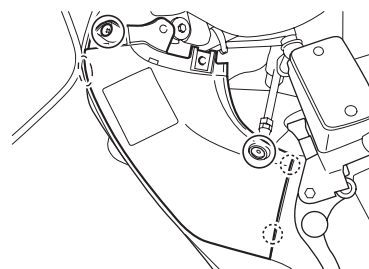

2. Remova os parafusos. Remover a parte superior direita e esquerda do painel despreendendo os ganchos.

3. Vire o soquete no sentido anti-horário e remova-o.

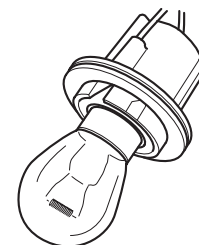
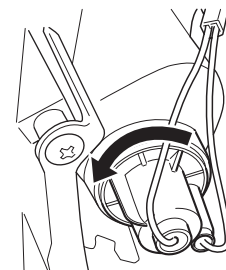

4. Empurre a lâmpada, vire-a para a esquerda, e puxe-a para fora.
5. Para ajustar a lâmpada de substituição, empurre-a e vire-a para a direita enquanto empurra.

LUZ DE SETA TRASEIRA

Para substituir a lâmpada da seta siga as instruções.

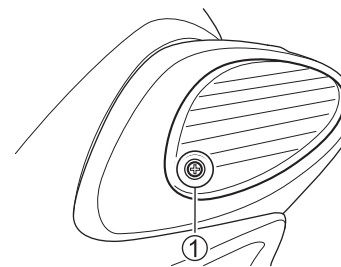

1. Remova o parafuso ①.

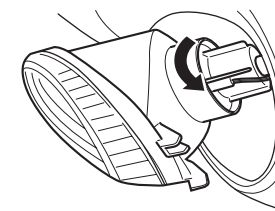

2. Virar o soquete no sentido anti-horário e remova-o.



3. Empurre a lâmpada, vire-a para a esquerda, e puxe-a para fora.
4. Para ajustar a lâmpada de substituição, empurre-a e vire-a para a direita enquanto empurra

⚠️ ATENÇÃO

O aperto excessivo dos parafusos pode trincar a lente das setas. Aperte os parafusos somente até senti-los presos.

LUZ DA PLACA DE LICENÇA

Para substituir a lâmpada da placa de licença, siga o procedimento:

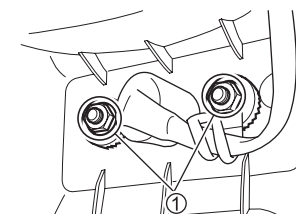

1. Remova as porcas ①.

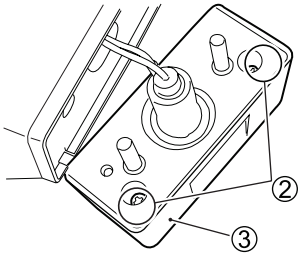

2. Remova o parafuso ② e retire a tampa com a lente ③.

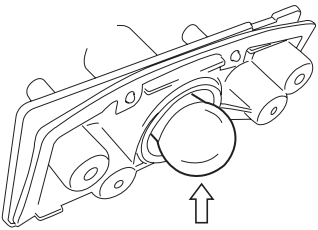

3. Empurre a lâmpada, vire-a para a esquerda, e puxe-a para fora.

4. Para ajustar a lâmpada de substituição, empurre-a e vire-a para a direita enquanto empurra.

FUSÍVEIS

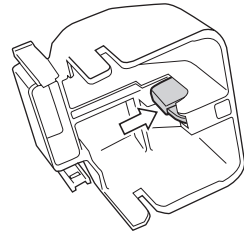
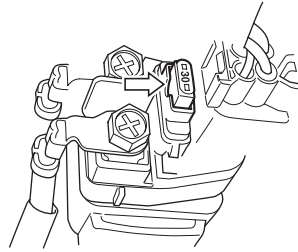
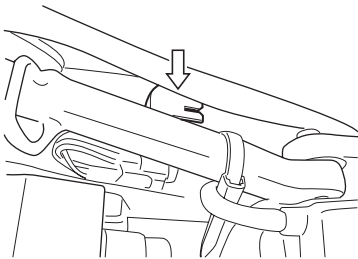

O fusível principal está localizado sob o banco dianteiro. Para acessá-lo, remova o assento como orientado na seção TRAVA DO ASSENTO E SUPORTE DO CAPACETE. Um fusível sobressalente de 30A é encontrado dentro da caixa de fusíveis.

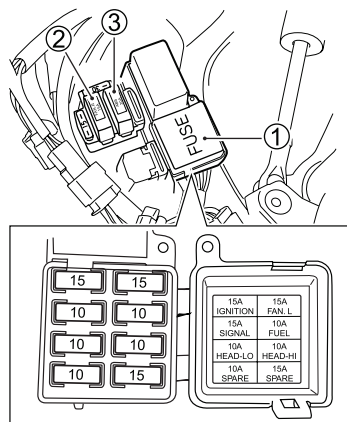

Os fusíveis estão localizados atrás do painel superior esquerdo sob o lado esquerdo do guidão. Remova o painel superior esquerdo referindo-se a seção LUZ DE SETA DIANTEIRA.

A caixa de fusível ① tem os fusíveis: Farol alto (HEAD-HI), Farol baixo (HEAD-LO), ignição, seta e ventoinha (FAN.L).

A caixa de fusível ② tem o fusível da ventoinha (FAN.L).

A caixa de fusível ③ tem o fusível do ABS.

Eles são desenvolvidos para romper quando houver uma sobrecarga nos circuitos individuais do sistema elétrico. Se alguma operação do sistema elétrico falhar, então os fusíveis devem ser verificados.

⚠ ATENÇÃO

Instalar um fusível com a amperagem incorreta ou utilizar um fio de alumínio ao invés do fusível poder danificar seriamente o sistema elétrico. Sempre troque um fusível queimado por um fusível de mesmo tipo e amperagem. Se o novo fusível queimar num curto período, consulte uma Concessionária Autorizada Suzuki J Toledo ou um mecânico qualificado.

LISTA DE FUSÍVEIS

- **Fusível principal (MAIN) - 30A**
Protege todos os circuitos elétricos.
- **Fusível Farol Alto (HEAD-HI) - 10A**
Protege o farol alto e o velocímetro.
- **Fusível Farol Baixo (HEAD-LO) - 10A.**
Protege o farol baixo.

- **Fusível Ignição (IGNITION)-15A**
Protege o sensor de oxigênio, ECM, solenóide, relê da bomba de combustível, relê de partida e bobina de ignição.
- **Fusível Sinal (SIGNAL)-10A**
Protege as luzes das setas, a lanterna traseira, freio, iluminação da placa, indicadores e luzes do painel de instrumentos.
- **Fusível Combustível (FUEL)-10A**
Protege o velocímetro, injeção de combustível, bomba de combustível e ECM.
- **Fusível Ventoinha (FAN)-15A**
Protege a ventoinha de refrigeração do motor.
- **Fusível 30A ABS.**
Protege o sistema ABS.

LOCALIZAÇÃO E CORREÇÃO DE PROBLEMAS

Este guia o ajudará a encontrar a causa de algumas reclamações costumeiras.

⚠ ATENÇÃO

Falha ao corrigir um problema corretamente pode causar danos em sua motocicleta. Reparos ou ajustes inadequados podem danificar sua motocicleta ao invés de consertá-la. Tais danos podem não ser cobertos pela garantia. Se você não tem certeza de como proceder, consulte uma Concessionária Autorizada Suzuki J Toledo ou um mecânico qualificado.

Se o motor estiver difícil de dar partida, execute as seguintes inspeções para determinar a causa:

VERIFICAÇÃO DO FORNECIMENTO DE COMBUSTÍVEL

Se o display do indicador de injeção de combustível mostrar "FI", indicando sinais de problemas no sistema de injeção de combustível, leve sua motocicleta a uma Concessionária Autorizada Suzuki J Toledo. Consulte a seção PAINEL DE INSTRUMENTOS para explicações sobre o indicador do sistema de injeção de combustível. Se o display não indicar "FI", verifique se existe combustível suficiente no tanque. Se o display não indicar "FI" e há combustível suficiente, o sistema de ignição deve ser verificado.

VERIFICAÇÃO DO SISTEMA DE IGNIÇÃO

1. Remova a vela de ignição e reconecte-a na bobina de ignição.

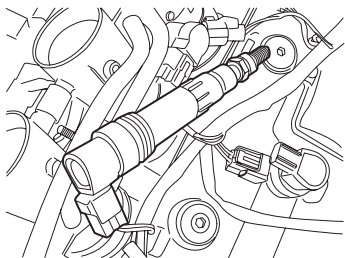

2. Enquanto segura a vela de ignição firmemente contra a carcaça do motor, dê partida com o interruptor de ignição na posição 'ON', o interruptor de parada do motor na posição 'O', a transmissão no neutro e a embreagem desengatada. Se o sistema de ignição estiver funcionando adequadamente, uma faísca azul deverá saltar do eletrodo.

Se não houver faísca, consulte uma Concessionária Autorizada.

3. Se não houver nenhuma faísca, limpe a vela de ignição. Substitua se necessário. Repetir o procedimento acima com a vela de ignição limpa ou nova.
4. Se ainda não houver a faísca, consultar o seu concessionário Suzuki para reparos.

CUIDADO

Executar o teste de faísca inadequadamente pode causar uma forte descarga elétrica ou uma explosão.

Evite executar esta verificação se não estiver familiarizado com este procedimento, ou se tem problemas cardíacos ou usa marca-passo. Mantenha a vela de ignição longe do seu orifício no motor durante o teste.

CORTE NO FUNCIONAMENTO DO MOTOR

1. Certifique que existe combustível suficiente no tanque de combustível.
2. Se o display do indicador de injeção de combustível, mostrar sinais de problemas no sistema de injeção de combustível, leve sua motocicleta a uma Concessionária Autorizada Suzuki J Toledo. Consulte a seção PAINEL DE INSTRUMENTOS para explicações sobre o indicador do sistema de injeção de combustível.
3. Verifique o sistema de ignição quanto a faíscas intermitentes.
4. Verifique a marcha lenta. Se necessário, leve sua motocicleta a uma Concessionária Autorizada Suzuki J Toledo para ajustá-la. A marcha lenta correta deve estar entre 1.050 - 1.250 rpm.

LIMPEZA DA MOTOCICLETA E PROCEDIMENTO DE ARMAZENAGEM

PROCEDIMENTO DE ARMAZENAGEM

Se a motocicleta permanecer sem uso por um extenso período durante o inverno ou por qualquer outra razão, esta necessitará de cuidados especiais que requerem materiais, equipamentos e habilidade. Por esta razão, recomendamos que você confie este serviço de manutenção a uma Concessionária Autorizada Suzuki J Toledo. Se você precisar fazer a manutenção, siga estas instruções gerais.

MOTOCICLETA

Limpe toda a motocicleta. Apóie-a sobre o descanso lateral em uma superfície firme e plana para evitar sua queda. Vire o guidão totalmente para a esquerda e trave a direção. Retire a chave de ignição.

COMBUSTÍVEL

1. Abasteça o tanque de combustível até o topo.
2. Funcione o motor por alguns minutos até a gasolina preencher o sistema de injeção de combustível.

MOTOR

1. Retire as velas de ignição e aplique uma colher de sopa de óleo de motor dentro de cada orifício de vela de ignição. Reinstale as velas de ignição e dê partida no motor algumas vezes.
2. Drene completamente o óleo do motor. Reabasteça o cárter com óleo novo até a altura do orifício de preenchimento.

BATERIA

1. Remova a bateria da motocicleta, conforme seção anterior que refere-se a baterias.
2. Limpe a parte externa da bateria com detergente neutro e remova qualquer corrosão dos terminais e das conexões dos cabos.
3. Guarde a bateria em um local com temperatura acima de zero grau (0°C).

PNEUS

Calibre os pneus conforme a especificação normal.

PARTE EXTERNA

- Pulverize todas as partes de vinil e borracha com um conservador de borracha.
- Pulverize as superfícies sem pintura com um protetor anti-ferrugem.
- Encere as superfícies pintadas com cera para automóveis.

PROCEDIMENTO DURANTE A ARMAZENAGEM

Uma vez por mês, recarregue a bateria com a carga (Ampere) especificada. A carga padrão é de 1,2Ax 5 a 10 horas.

PROCEDIMENTO PARA RETORNAR AO USO

1. Limpe toda a motocicleta.
2. Retire os panos oleosos da entrada do filtro de ar e da saída do escapamento.
3. Drene todo o óleo do motor. Instale um novo filtro de óleo e encha o motor com óleo novo, conforme descrito neste manual.
4. Remova as velas de ignição. Ligue o motor algumas vezes e reinstale as velas de ignição.
5. Reinstale a bateria, referindo-se a seção BATERIA.

6. Certifique-se de que a motocicleta está devidamente lubrificada.
7. Realizar a **INSPEÇÃO ANTES DE PILOTAR** conforme descrito neste manual.
8. Iniciar a motocicleta tal como descrito neste manual.

PREVENÇÃO CONTRA CORROSÃO

É importante cuidar da sua moto para protegê-la da corrosão e mantê-la com a aparência de nova pelos próximos anos.

Informações importantes sobre corrosão.

As causas mais comuns de corrosão:

- Acúmulo de sal da estrada, sujeira, umidade ou produtos químicos em partes de difícil acesso e limpeza na moto.
- Lascas, arranhões e qualquer danos tratados ou pintados em superfícies metálicas resultante de acidentes menores ou impactos de pedras ou cascalho.

COMO EVITAR A CORROSÃO

- Lave sua moto com frequência, pelo menos uma vez por mês. Mantenha motocicleta o mais limpa e seca possível.
- Remova a sujeira de óleo ou produtos químicos que está sobre a moto. Tente remover a sujeira o mais rápido possível, se a caso estiver muito difícil de remover a sujeira, faça uma segunda limpeza. Siga a instrução do fabricante com relação aos produtos utilizados na limpeza da motocicleta.
- Reparar os danos no acabamento da pintura o mais breve possível, examinar cuidadosamente os danos na pintura, reparar para evitar a corrosão, se os arranhões chegarem

- no metal, leve sua moto a uma Concessionária Suzuki Autorizada para fazer os reparos na pintura.
- Guarde sua moto em local seco e bem ventilado. Se você costuma lavar sua moto na garagem, você pode estar deixando o ambiente úmido. A alta umidade pode provocar ou acelerar a corrosão.
- Cubra sua motocicleta. Exposição ao sol do meio dia pode causar efeitos na pintura e nas peças de plásticos. Cobrir a moto pode ajudar a prevenir contra raios UV, poeiras e da poluição do ar que pode prejudicar a pintura. O seu Concessionário Suzuki pode ajudar a selecionar a melhor capa para a moto.

LIMPEZA DA MOTOCICLETA

Lavando a motocicleta

Quando lavar a motocicleta, siga este procedimento:

1. Remova a sujeira e a lama de sua motocicleta com água corrente. Você deve utilizar uma esponja ou escova macia. Não utilize materiais ásperos os quais podem riscar a pintura.
2. Lave toda a motocicleta com detergente neutro ou shampoo para automóveis utilizando uma esponja ou pano macio. A esponja ou pano devem ser frequentemente molhados na mistura de água e sabão.

NOTA: Limpe a moto imediatamente após andar em estrada salgada e no litoral com água fria. Certifique-se de usar água fria pois água quente pode acelerar a corrosão.

NOTA: Evite derrubar água nos seguintes lugares:

- Interruptor de ignição
- Velas de ignição
- Tampa do tanque de Combustível
- Sistema de Injeção de Combustível
- Cilindro mestre do freio
- Cilindro mestre da embreagem
- Ajustador do Cabo do Acelerador

ATENÇÃO

Jatos d'água de alta pressão e produtos químicos de limpeza podem danificar sua motocicleta. NÃO aplique jatos d'água de alta pressão na motocicleta. NÃO aplique produtos químicos na motocicleta.

3. Uma vez que a sujeira seja completamente removida, enxágüe a motocicleta com água corrente para retirar os resíduos de detergente ou sabão.
4. Após enxaguar, seque a motocicleta com um pano e deixe-a secar à sombra.
5. Verifique cuidadosamente se há danos nas superfícies pintadas. Se existir algum dano, aplique pintura de retoque conforme procedimento a seguir:
 - A. Limpe a área danificada e deixe secar.
 - B. Passe a tinta de retoque nas áreas danificadas utilizando um pequeno pincel.
 - C. Deixe a tinta secar completamente.

ATENÇÃO

Limpar a motocicleta com qualquer produto alcalino, de alta acidez, gasolina, fluido de freio ou qualquer outro solvente poderá danificá-la. Limpe-a somente com um pano macio e água quente com detergente neutro.

NOTA: A lente do farol pode ser embaçada depois de lavar a moto ou dirigir em chuva. O farol será limpo

gradualmente quando o farol for ligado. Para limpar a lente do farol embaçado, ligue o motor para evitar a descarga da bateria.

Limpendo o pára-brisas

Limpe o pára-brisas com um pano macio, água morna e detergente neutro. Se o pára-brisas estiver riscado, pula-o com um polidor de plásticos comercial. Troque o pára-brisas se riscos ou descoloração estiverem obstruindo a visão. Quando trocar o pára-brisas utilize sempre peças originais Suzuki.

Encerando a motocicleta

Após lavar a motocicleta, recomendamos encerar e polir para proteger e manter a pintura bonita.

- Utilize somente cera e polidores de boa qualidade.
- Quando utilizar ceras e polidores, observe as precauções especificadas pelos fabricantes.

Cuidados especiais para pintura fosca.

Não use polimento composto ou ceras que contêm compostos de polimento em superfícies que têm acabamento fosco. O uso de composto de polimento vai alterar a aparência do acabamento fosco. Ceras tipo sólidas podem ser difíceis de ser removidas das superfícies com acabamento fosco.

O Atrito durante a condução da motocicleta, fricção excessiva ou polimento da superfície com um acabamento fosco, pode alterar aparência da cor da superfície da motocicleta.

Cuidados após a limpeza

Para aumentar a vida útil de sua motocicleta, lubrifique-a de acordo com a seção PONTOS DE LUBRIFICAÇÃO.



CUIDADO

Freios úmidos podem causar um desempenho ruim nas frenagens, resultando em acidentes.

Evite um possível acidente aumentando a distância para a frenagem após lavar sua motocicleta. Acione os freios várias vezes para deixar o calor secar as pastilhas e as lonas.

Siga o procedimento na seção INSPEÇÃO ANTES DE PILOTAR para verificar se sua motocicleta tem algum problema que tenha surgido na última pilotagem.



ESPECIFICAÇÕES

DIMENSÕES E PESO SECO

Comprimento Total.....	2.190 mm
Largura Total.....	735 mm
Altura Total.....	1.165 mm
Distância entre eixos.....	1.480 mm
Distância Mínima do Solo.....	120 mm
Altura do assento.....	805 mm
MVOM.....	266 kg

MOTOR

Tipo.....	4-tempos, arrefecimento líquido, DOHC,
Número de Cilindros.....	4
Diâmetro.....	81,0 mm
Curso.....	65,0 mm
Cilindrada.....	1.340 cm ³
Taxa de Compressão.....	12,5:1
Alimentação.....	Injeção de Combustível
Filtro de Ar.....	Elemento de papel
Sistema de Partida.....	Elétrica
Sistema de lubrificação.....	Cárter úmido
Marcha Lenta.....	1.150 ± 100 rpm

TRANSMISSÃO

Embreagem.....	Multidisco banhada a óleo
Transmissão.....	6 Velocidades
Câmbio.....	1 para baixo e 5 para cima
Relação da redução primária.....	1.596 (83/52)
Engrenagens,	
1°.....	2.615 (34/13)
2°.....	1.937 (31/16)
3°.....	1.526 (29/19)
4°.....	1.285 (27/21)
5°.....	1.136 (25/22)
6°.....	1.043 (24/23)
Relação da redução final.....	2.388 (43/18)
Sistema de transmissão.....	Corrente (RK GB50GSV Z4, 114 elos)

CHASSI

Suspensão Dianteira.....	Telescópica invertida de amortecimento hidráulico, mola helicoidal.
Suspensão Traseira.....	Balança articulada, tipo link de monoamortecimento hidráulico, mola helicoidal.

Curso da Suspensão Dianteira.....	120 mm
Curso da Suspensão Traseira.....	140 mm
Cáster.....	23° 25'
Trail.....	93 mm
Ângulo de esterçamento.....	30° (Direito e Esquerdo)
Raio de giro.....	3,3 m
Freio Dianteiro.....	Duplo a disco
Freio Traseiro.....	Freio a disco
Pneu Dianteiro.....	120/70ZR17M/C (58W) sem câmara
Pneu Traseiro.....	190/50ZR17M/C (73W) sem câmara

SISTEMA ELÉTRICO

Tipo de ignição.....	Ignição Eletrônica (Transistorizado)
Velas de ignição.....	NGK CR9EIA-9 ou DENSO IU27D
Bateria.....	12V 36 kC (10Ah)/10 HR
Alternador.....	Alternador de corrente alternada Trifásico
Fusível Principal.....	30A
Fusíveis.....	15/15/15/10/10/10/10A
Fusível ABS.....	30A
Farol.....	12V 65W (H9) (Alto) 12V 55W (H7) (Baixo)
Luz de Posição.....	12V 5W x2
Luz de Freio/Lanterna.....	LED
Luz da Placa de Licença.....	12V 5W
Luz da Seta.....	12V 21W
Luz do Velocímetro.....	LED
Luz do Tacômetro.....	LED
Luzes indicadoras.....	LED
Luz indicadora farol alto.....	LED
Luz indicadora de seta.....	LED
Luz indicadora neutro.....	LED
Luz indicadora combustível.....	LED
Luz temperatura do líquido de arrefecimento.....	LED
Luz indicadora pressão de óleo.....	LED
Luz indicadora injeção combustível.....	LED
Luz indicadora RPM do motor.....	LED
Luz indicadora do freio ABS.....	LED

CAPACIDADES

Capacidade do Tanque de Combustível.....	21,0 litros
Capacidade de Óleo no motor, Troca de óleo.....	3.100 ml
Com troca do Filtro de Óleo.....	3.300 ml
Capacidade do Líquido de Arrefecimento.....	3,0 litros

CONTROLE DE REVISÕES

Manutenção Periódica

A manutenção periódica tem como finalidade manter a motocicleta sempre em condições ideais de funcionamento, propiciando uma utilização segura e livre de problemas. As primeiras revisões são gratuitas, desde que efetuadas nas Concessionárias Autorizadas Suzuki J Toledo dentro do território nacional, sendo os lubrificantes, materiais de limpeza e peças de desgaste natural por conta do proprietário. As revisões gratuitas (1000 km e 3000 km) serão efetuadas pela distância percorrida apontada no hodômetro com tolerância de ± 100 km desde que não sejam ultrapassados os prazos de 60 dias da data da venda mais 305 dias após a revisão de 1000 km e assim sucessivamente.

0 km REVISÃO OS nº _____ Data: __/__/__ Km: _____	1000 km REVISÃO OS nº _____ Data: __/__/__ Km: _____	6000 km REVISÃO OS nº _____ Data: __/__/__ Km: _____	12000 km REVISÃO OS nº _____ Data: __/__/__ Km: _____	18000 km REVISÃO OS nº _____ Data: __/__/__ Km: _____
24000 km REVISÃO OS nº _____ Data: __/__/__ Km: _____	30000 km REVISÃO OS nº _____ Data: __/__/__ Km: _____	36000 km REVISÃO OS nº _____ Data: __/__/__ Km: _____	42000 km REVISÃO OS nº _____ Data: __/__/__ Km: _____	48000 km REVISÃO OS nº _____ Data: __/__/__ Km: _____
54000 km REVISÃO OS nº _____ Data: __/__/__ Km: _____	60000 km REVISÃO OS nº _____ Data: __/__/__ Km: _____	66000 km REVISÃO OS nº _____ Data: __/__/__ Km: _____	72000 km REVISÃO OS nº _____ Data: __/__/__ Km: _____	78000 km REVISÃO OS nº _____ Data: __/__/__ Km: _____
84000 km REVISÃO OS nº _____ Data: __/__/__ Km: _____	90000 km REVISÃO OS nº _____ Data: __/__/__ Km: _____	96000 km REVISÃO OS nº _____ Data: __/__/__ Km: _____		

CONTROLE DA POLUIÇÃO SONORA

Este veículo atende as exigências da legislações vigentes de controle da poluição sonora para veículos automotores (Resolução nº 02/1993, complementada pela Resolução nº 268/2000 do conselho nacional do meio ambiente - CONAMA). O limite máximo de ruído para fiscalização de veículos em circulação é:

91,6 dB(A) / 4.750 rpm

Conforme NBR-9714

CONTROLE DA POLUIÇÃO DO AR

Este veículo atende as exigências do programa de controle da poluição do ar por motocicletas e veículos similares - Promot. Conforme artigo 6º da Resolução CONAMA nº 432/201, os valores de CO, HC e velocidade angular do motor em marcha lenta com base nos valores comprovados no ensaio de certificação são:

GÁS		UNIDADE
CO	0,02	% em volume
HC	10,3	ppm - partes/ milhão

Velocidade angular do motor em marcha lenta
(rotação em marcha lenta): 1.150 ± 100 rpm

Ainda que a velocidade angular do motor em marcha lenta (rotação em marcha lenta) seja observada, os valores aferidos podem sofrer alterações, devido condições adversas, entre elas; utilização incorreta do veículo, combustível de baixa qualidade, manutenção não conforme e a não utilização de peças originais.

Este manual possui informações fundamentais para o correto e melhor desempenho de seu veículo, além de contribuir com a preservação do meio ambiente. Siga rigorosamente as recomendações deste.

ASSISTÊNCIA AO PROPRIETÁRIO

COMO AGIR CASO SUA MOTOCICLETA APRESENTE ALGUM PROBLEMA TÉCNICO.

A Suzuki J Toledo se preocupa não só em oferecer motocicletas de excelente qualidade, economia e desempenho, mas também em mantê-las em perfeitas condições de uso, contando para isso com uma rede de assistência técnica - as Concessionárias Autorizadas Suzuki J Toledo e postos de serviços. Por isso, se sua motocicleta apresentar algum problema técnico proceda da seguinte forma:

1 - Dirija-se a uma Concessionária Autorizada Suzuki J Toledo para que o problema apresentado seja corrigido.

2 - Persistindo o problema e se o atendimento for considerado insatisfatório, dirija-se ao Gerente de Serviços da Concessionária.

3 - Caso o problema não tenha sido solucionado, apesar dos procedimentos anteriores, entre em contato com a:

J TOLEDO SUZUKI MOTOS DO BRASIL
DEPARTAMENTO DE SERVIÇOS
AV. PREFEITO LUIZ LATORRE, 4950
CEP: 13209-430 - JUNDIAÍ-SP
e-mail: jtoledo@suzukimotos.com.br

que tomará as providências necessárias.



J TOLEDO DA AMAZÔNIA
DISTRIBUIDORA E INDÚSTRIA DE MOTOS SUZUKI NO BRASIL

Fábrica

R. Aninga, 610
Cep: 69000-000
Distrito Industrial II
Manaus - AM
Brasil

Departamento Financeiro/Comercial

Av. Prof. Luiz Latorre, 4950
Cep: 13209-430
Jundiaí - SP
Brasil

Visite nosso site: www.suzukimotos.com.br
e-mail: jtoledo@suzukimotos.com.br